



ΟΙΝΟΠΟΙΕΙΟ WINERY
ΔΑΦΝΕΣ ΗΡΑΚΛΕΙΟ ΚΡΗΤΗ

*Το απόλυτο βιβλιαράκι για να εισάγετε
τα παιδιά στον κόσμο του κρασιού!*



ΖΟΓΡΑΦΙΚΗ
ΜΥΘΟΙ ΑΙΣΟΠΟΥ
ΕΡΓΑΣΙΕΣ
ΛΑΒΥΡΙΝΘΟΙ
ΣΤΑΥΡΟΛΕΞΑ
ΚΡΥΠΤΟΛΕΞΑ
ΚΟΥΙΖ

WINE THEMED

PRINT FOR FREE ONLINE
WWW.DOULOOUFAKIS.WINE

Περιεχόμενα

Ζωγραφική.....	3
Μύθοι Αισώπου.....	15
Εργασίες	18
Λαβύρινθοι	39
Σταυρόλεξα	41
Κρυπτόλεξα	45
Κουίζ	50
Λύσεις	52



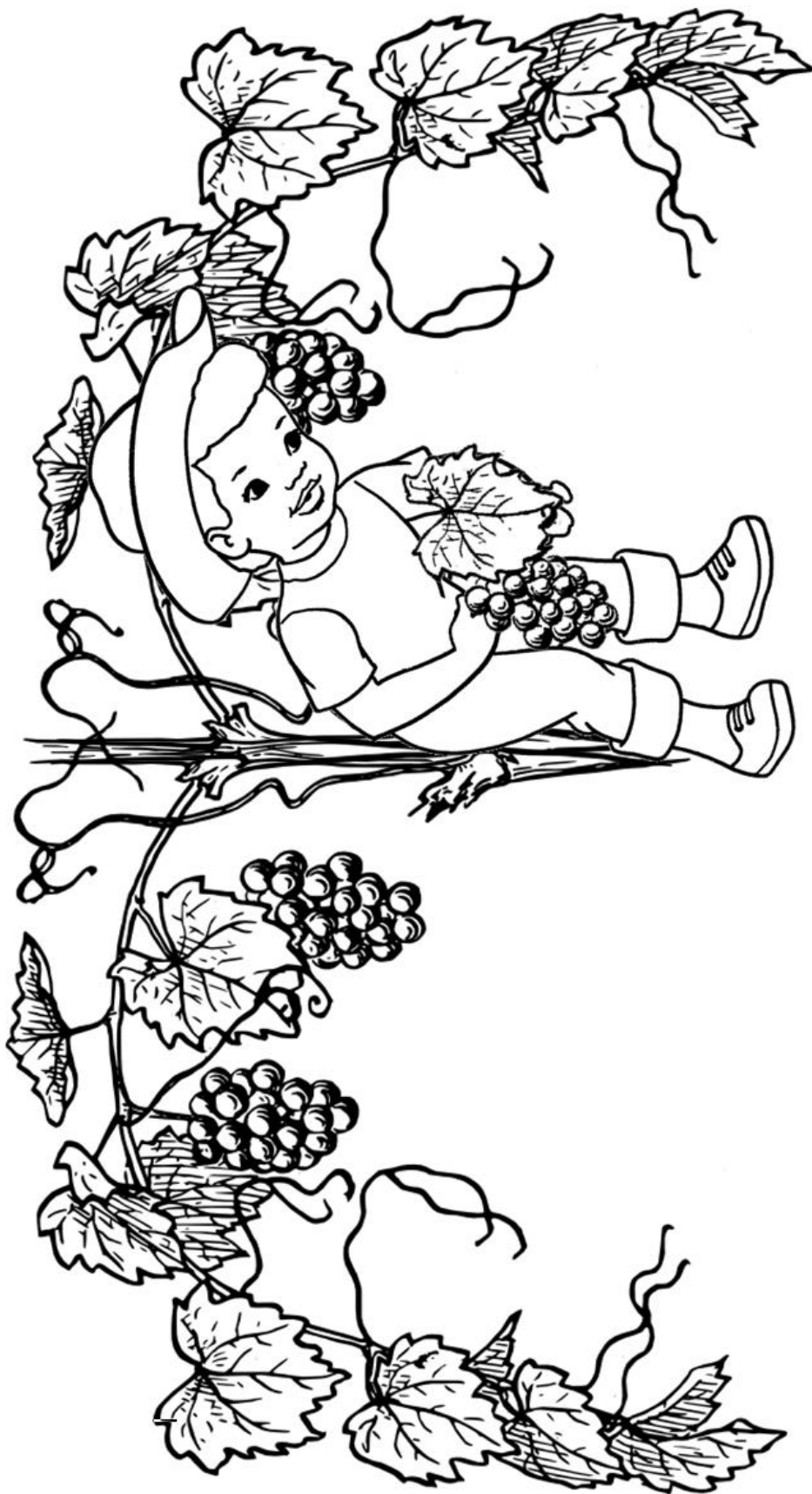







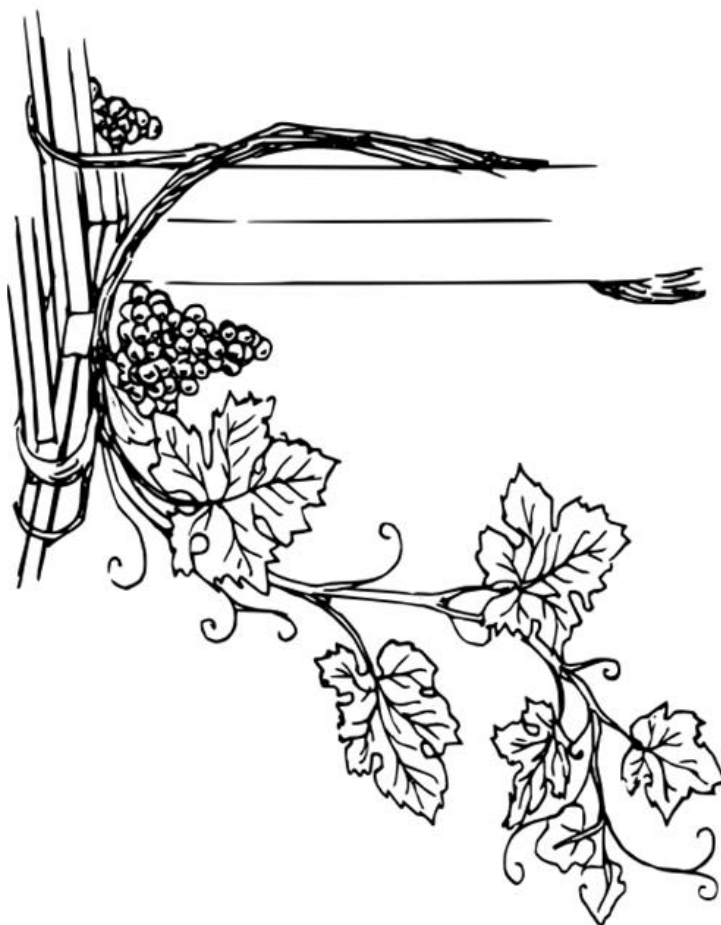

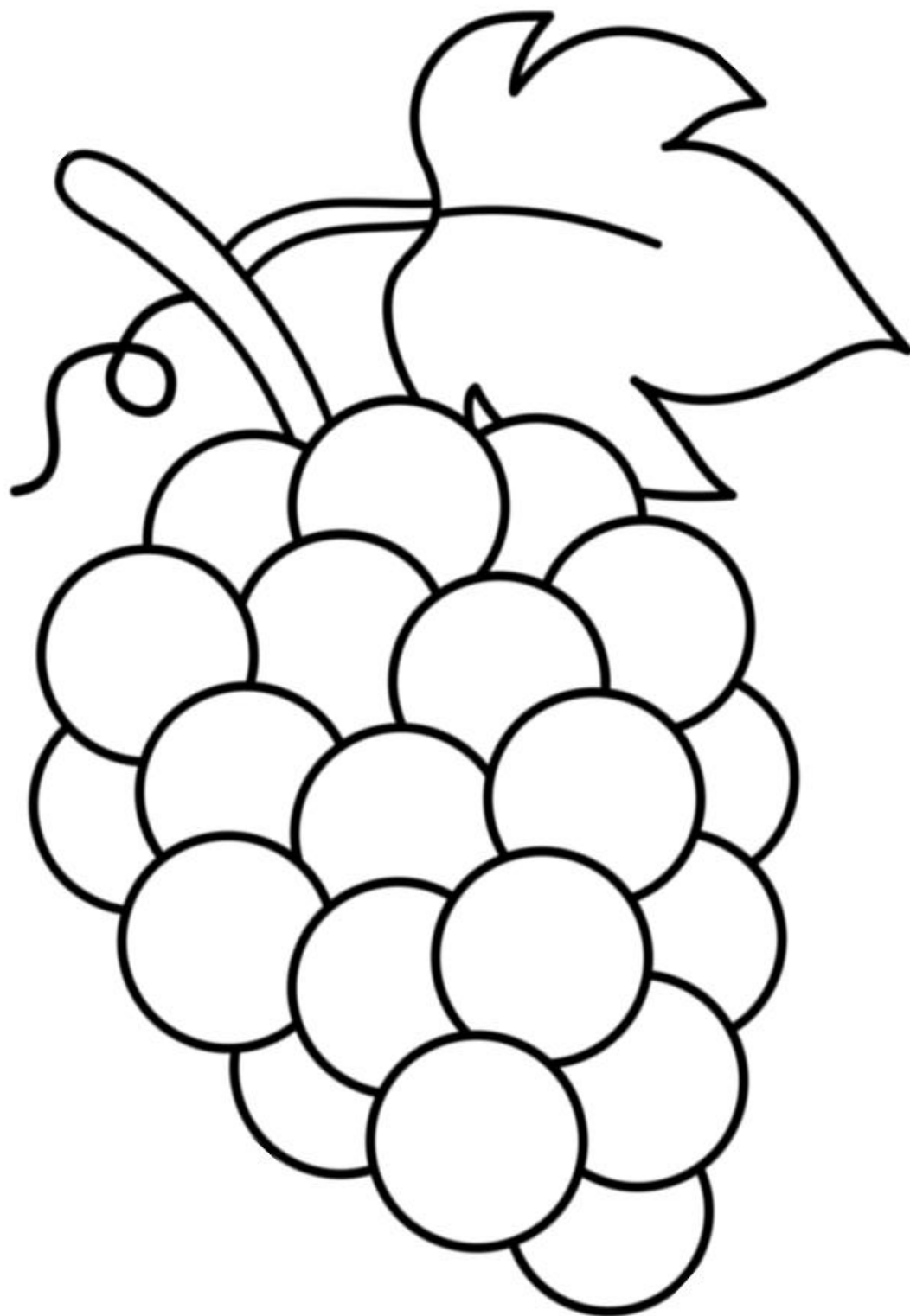



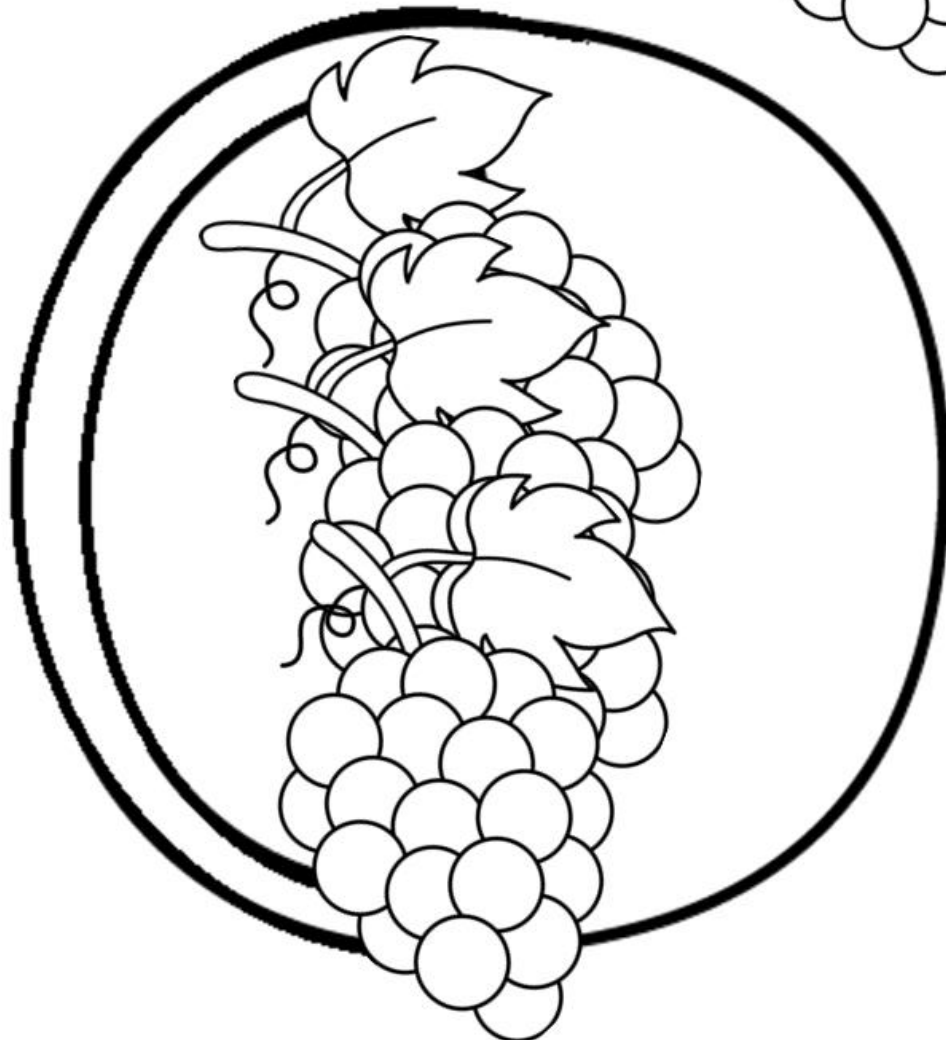
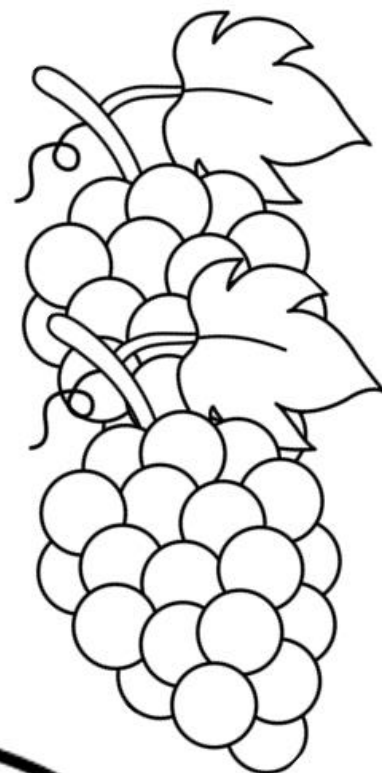

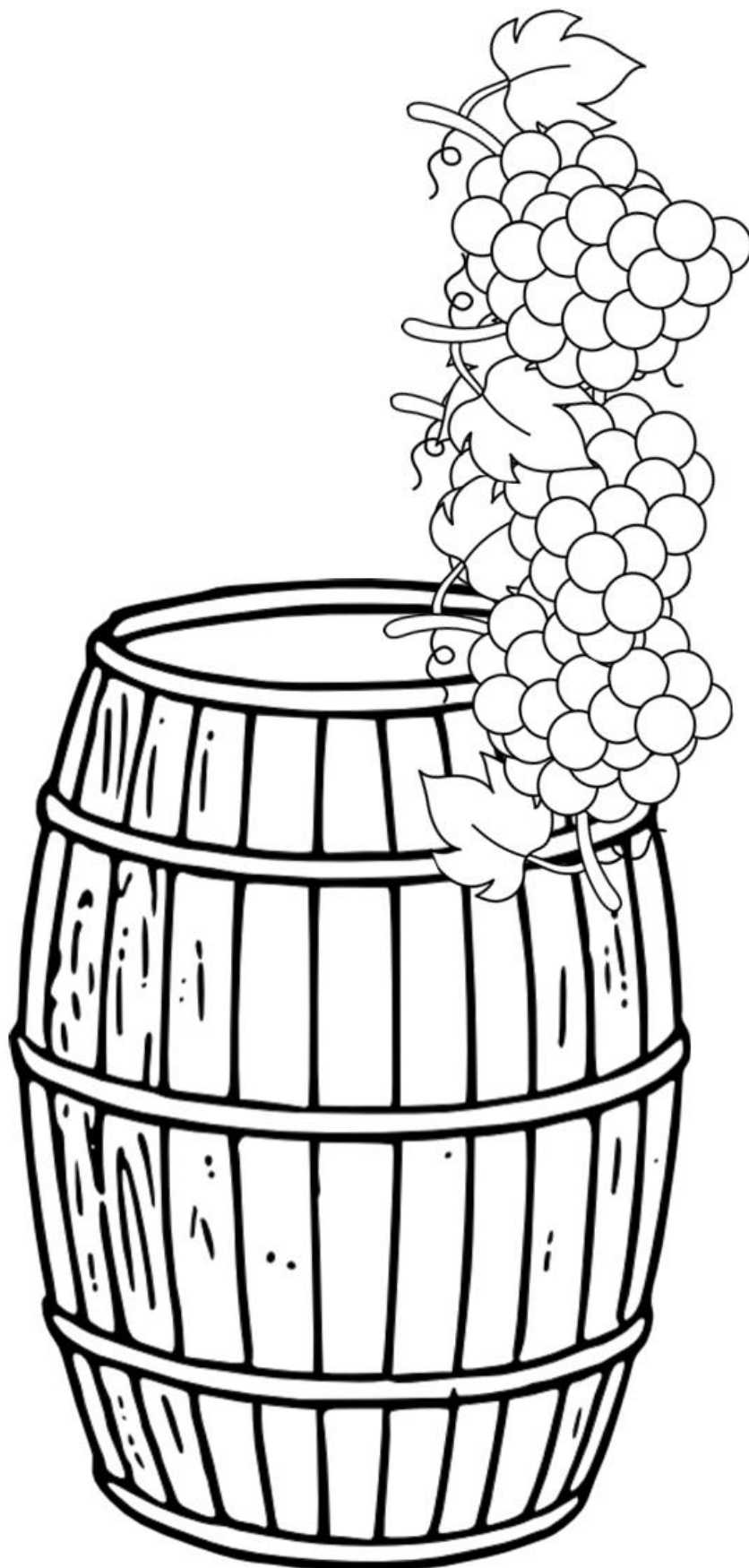

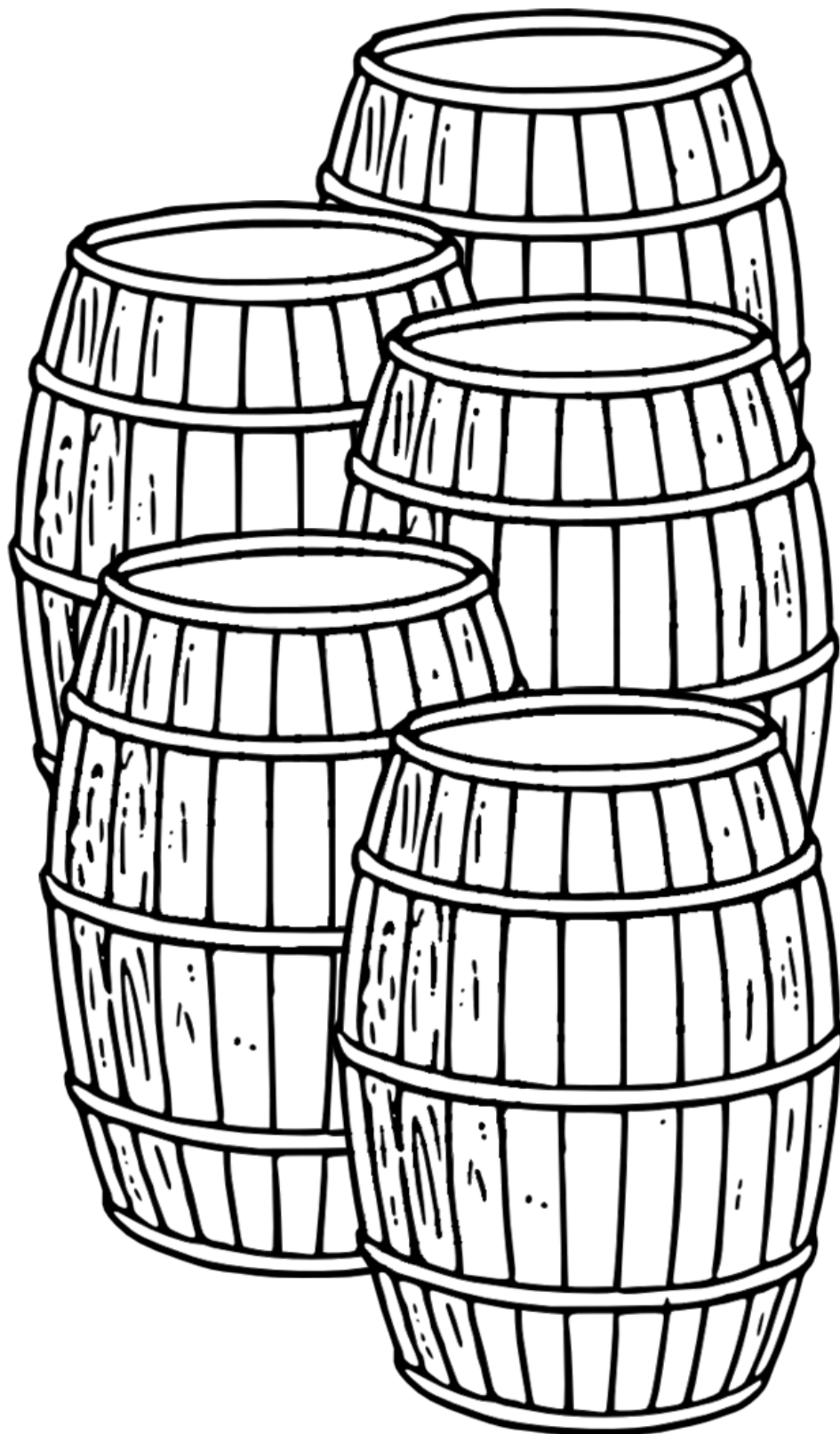

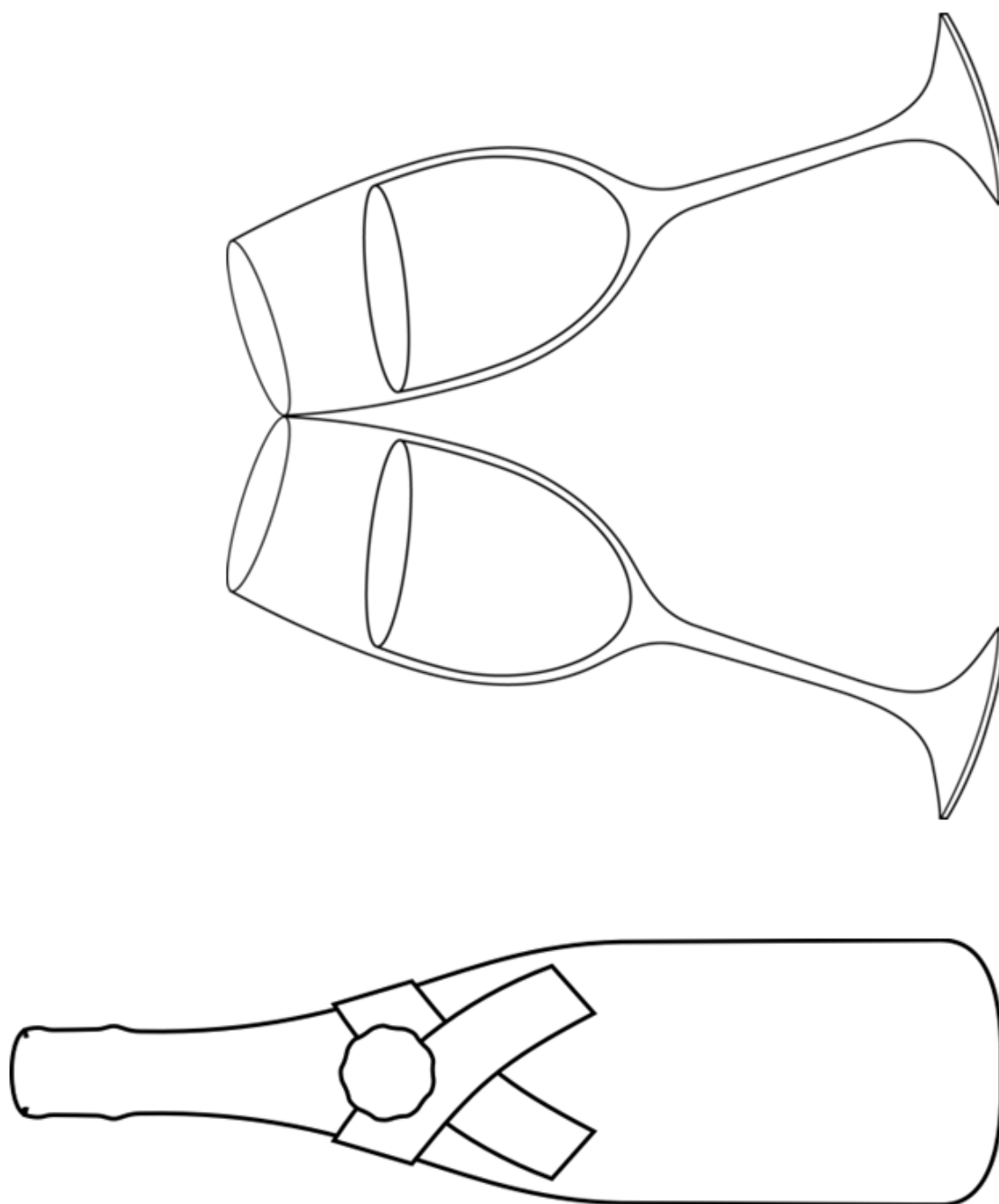

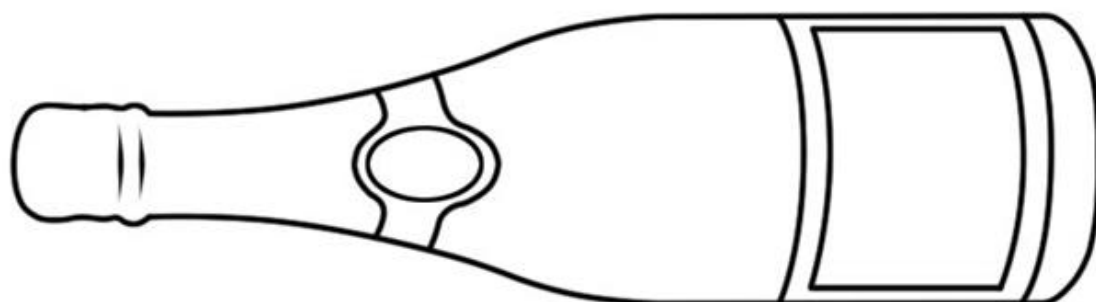
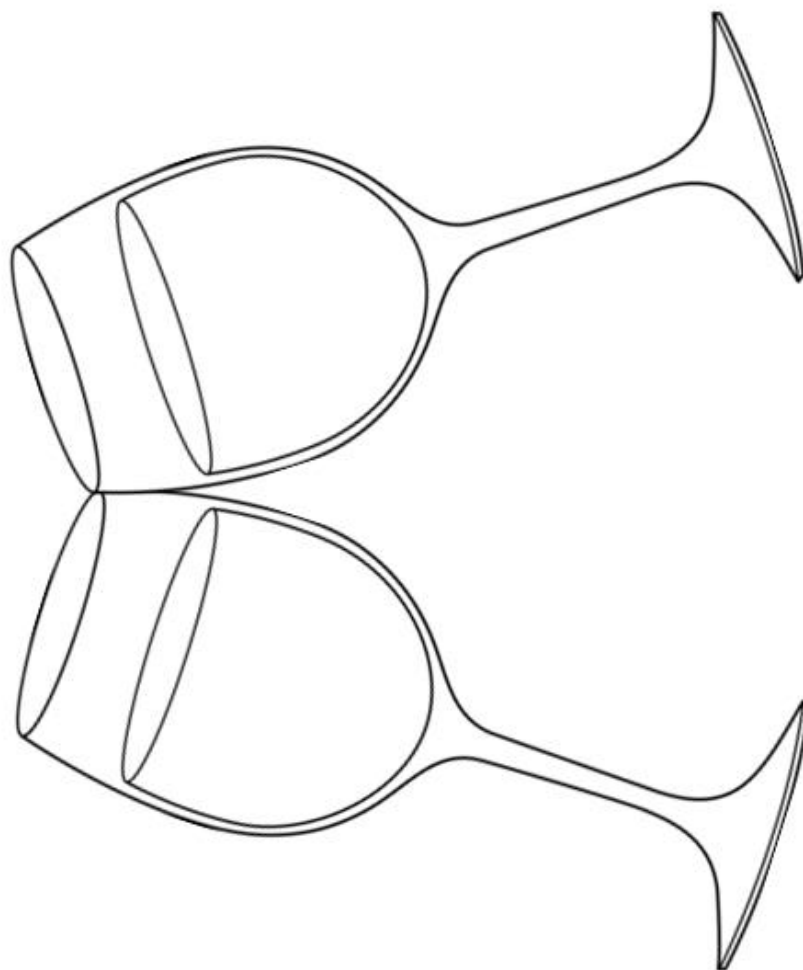

Μύθος του Αισώπου Η αλεπού και τα σταφύλια

Μια πολύ πεινασμένη αλεπού είδε σε μια κληματαριά σταφύλια. Τα σταφύλια φαινόταν πεντανόστιμα αλλά κρεμόταν στα ψηλά κλαδιά. Πηδούσε ξανά και ξανά και προσπαθούσε για πολλή ώρα, αλλά δεν κατάφερνε να τα φτάσει... Μετά από ώρα, κουρασμένη από την προσπάθεια, κατάλαβε ότι δε θα τα φτάσει ποτέ και κούνησε το κεφάλι της λέγοντας: «Δεν πειράζει... Τα σταφύλια άλλωστε φαίνονται άγουρα, σίγουρα θα 'ναι ξινά...»

Χρωμάτισε την αλεπού και τα σταφύλια.

Μην περιφρονείς και
μην υποτιμάς αυτό
που δεν μπορείς να
καταφέρεις.



Μύθος του Αισώπου **Το ελάφι και το αμπέλι**

Ένα ελάφι κρύφτηκε σε ένα αμπέλι για να γλιτώσει από τους κυνηγούς. Οι κυνηγοί δεν το είδαν και προσπέρασαν. Τότε το ελάφι άρχισε να τρώει τα φύλλα του κλήματος. Ένας κυνηγός κοιτάξε πίσω του και είδε τα φύλλα του κλήματος να κουνιούνται. Πλησίασε, είδε το ελάφι και το χτύπησε με το ακόντιό του. Πεθαίνοντας το ελάφι είπε: «Δεν έπρεπε να φάω το κλήμα που με έσωσε.»

Χρωμάτισε το ελάφι και το αμπέλι.

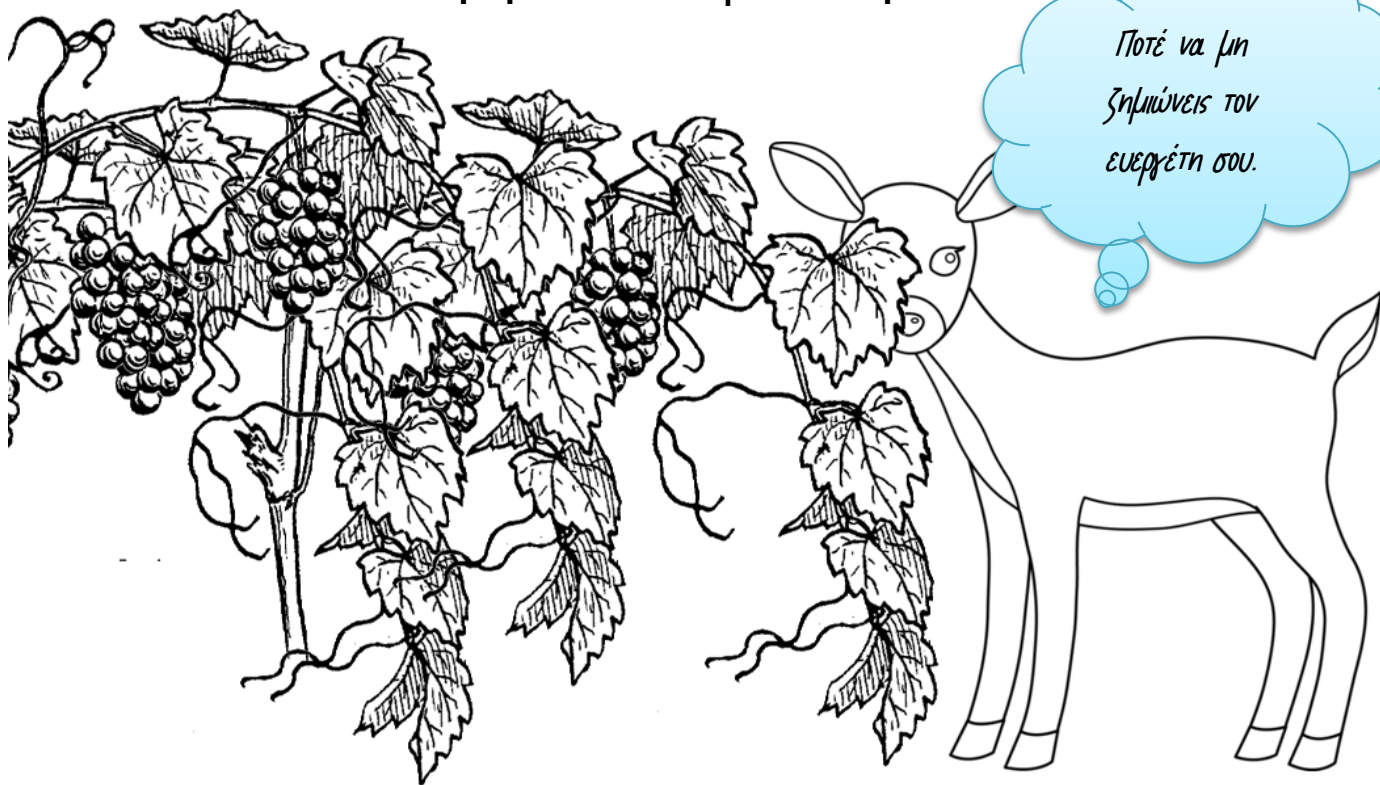

Μύθος του Αισώπου Ο γεωργός και τα παιδιά του

Ένας γεωργός ήταν ετοιμοθάνατος και θέλοντας να γίνουν και τα παιδιά του άξιοι γεωργοί, τα κάλεσε κοντά του και τους είπε: «Παιδιά μου, σ' ένα από τα αμπέλια μου έχω κρυμμένο ένα θησαυρό». Έτσι, όταν πέθανε, τα παιδιά του πήραν εργαλεία κι έσκαψαν βαθιά όλα τους τα χωράφια. Και φυσικά θησαυρό δε βρήκαν, όμως τα αμπέλια τους έδωσαν πολλαπλάσια σοδειά.

Χρωμάτισε τους γεωργούς και το αμπέλι.

Η σκληρή δουλειά
πάντα
ανταμείβεται.



Χρωμάτισε το ένα σταφύλι κόκκινο και το άλλο πράσινο.

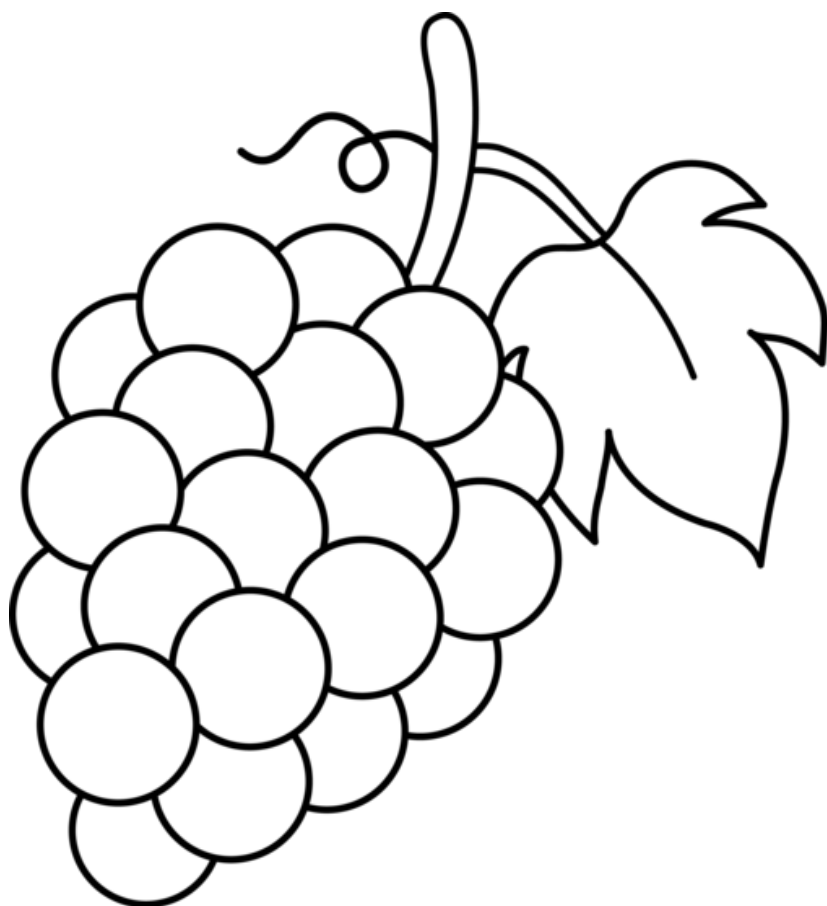
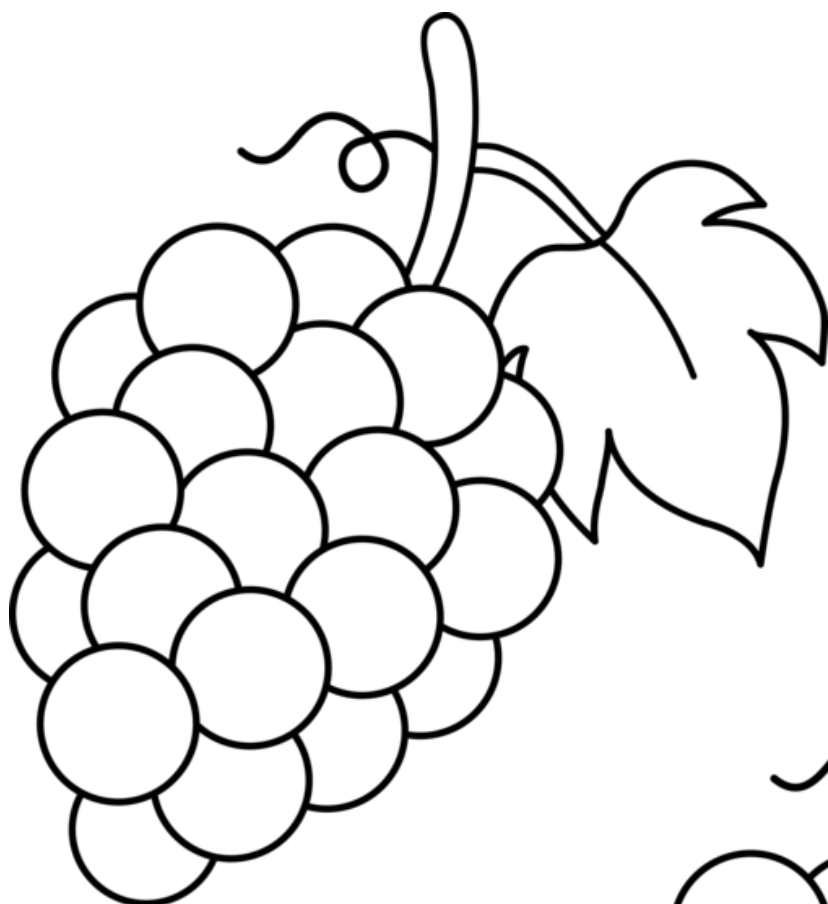

Χρωμάτισε κόκκινα τα σταφύλια που βρίσκονται μέσα στο καλάθι.

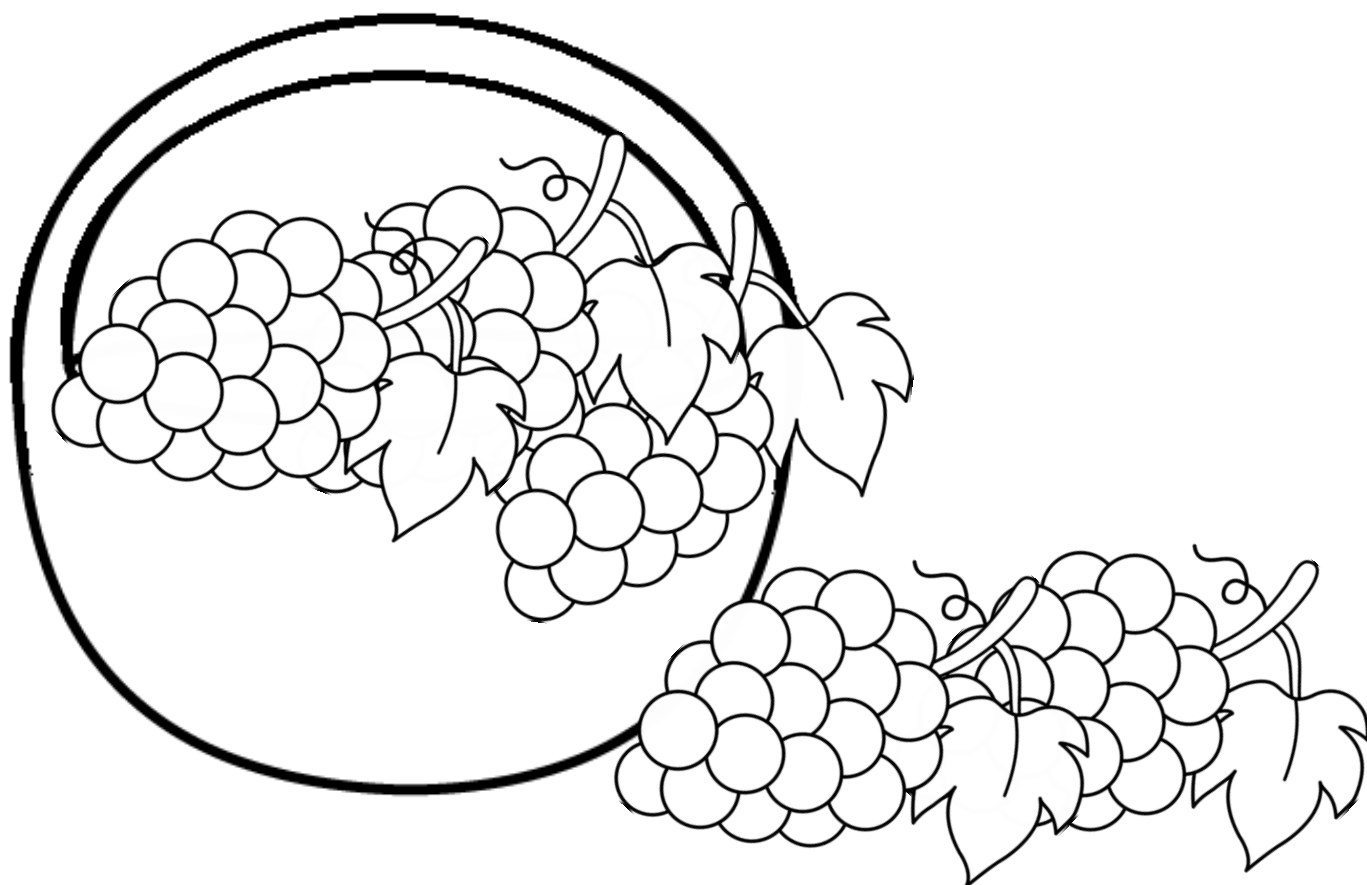

Χρωμάτισε τα σταφύλια που βρίσκονται πάνω στο βαρέλι.



Χρωμάτισε το σταφύλι πράσινο και το φύλλο σκούρο πράσινο.

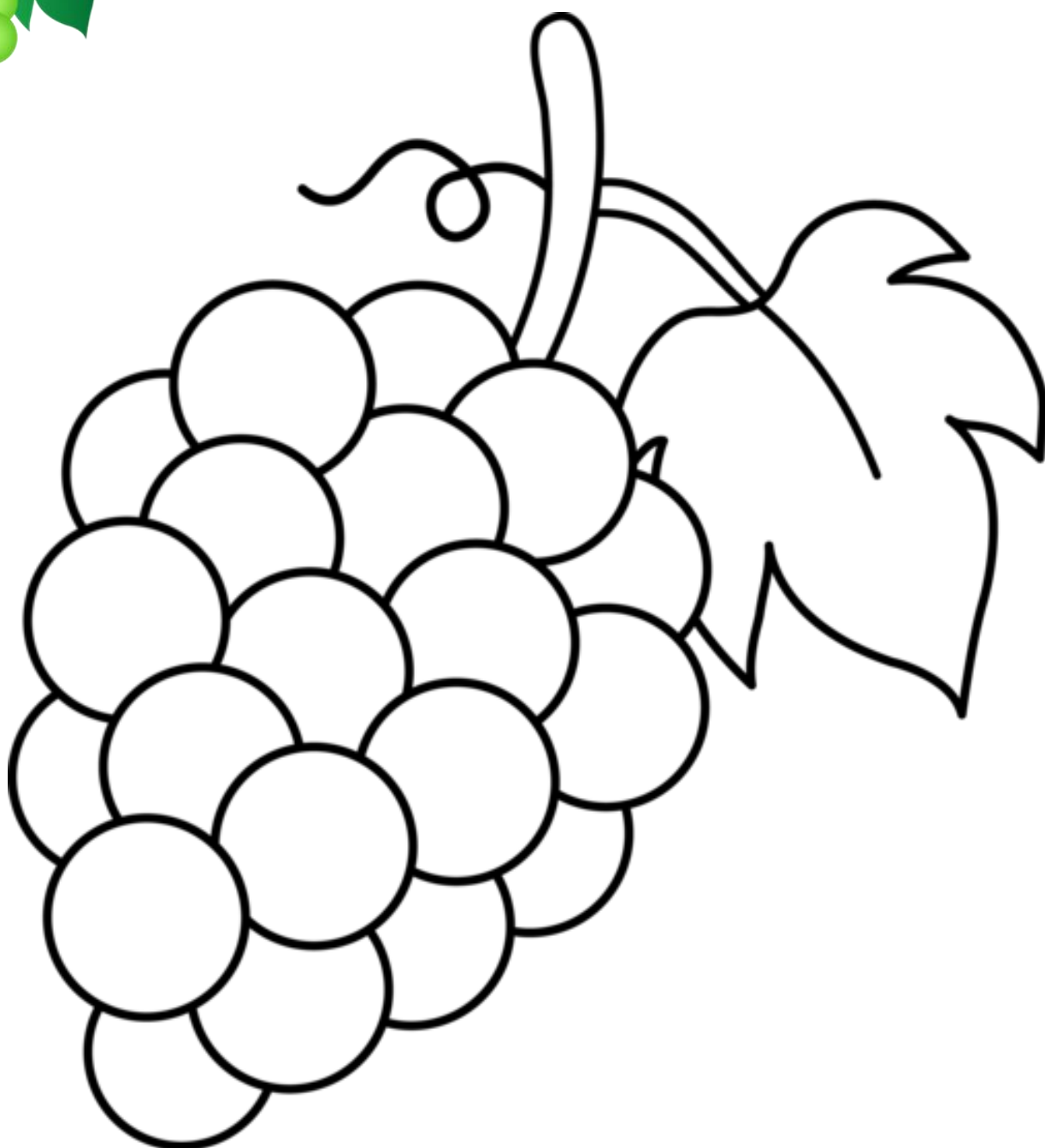

Χρωμάτισε το σταφύλι κόκκινο και το φύλλο πράσινο.

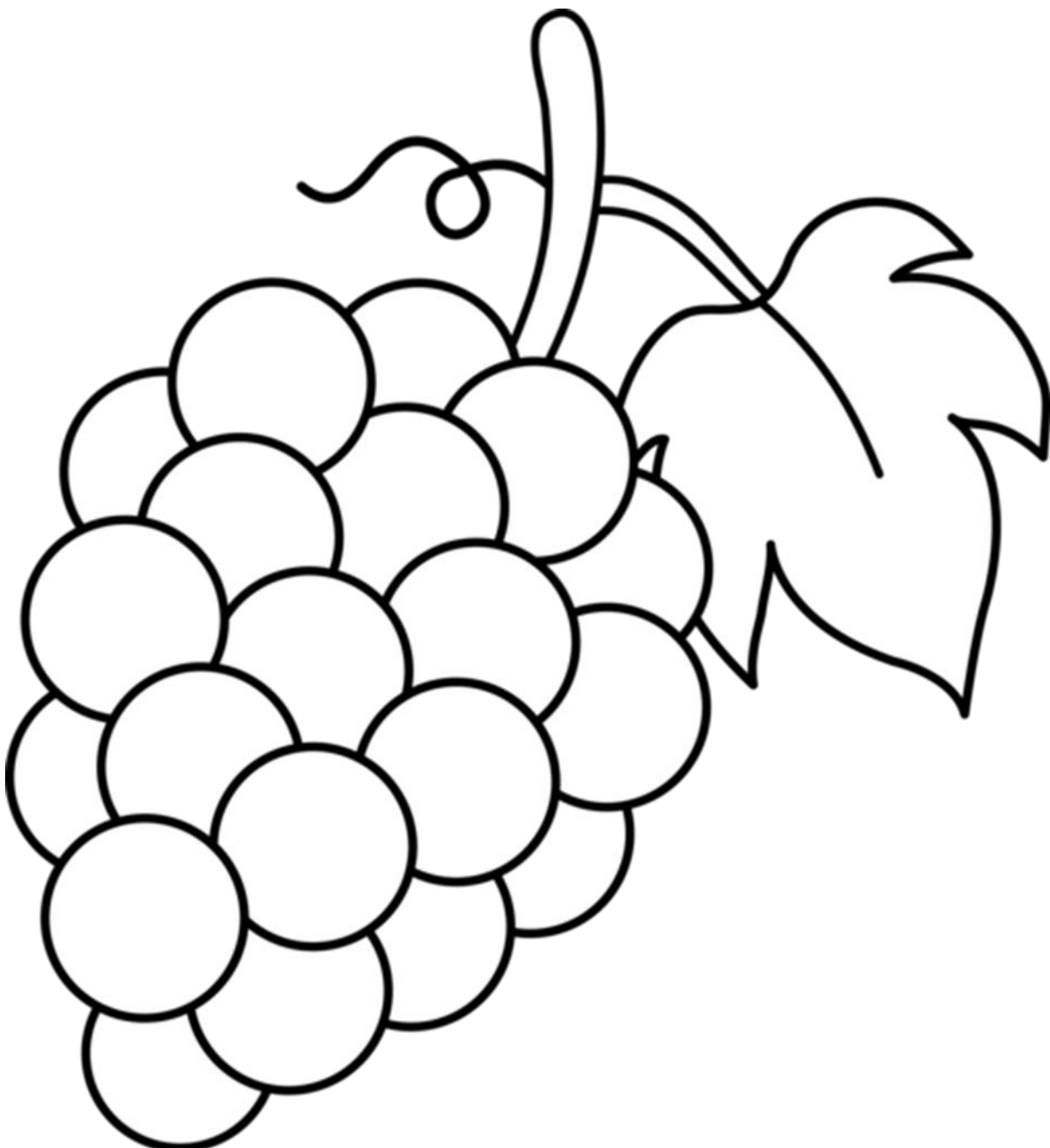
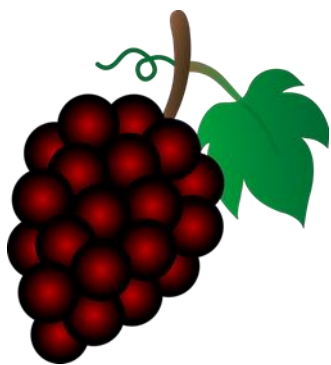

Χρωμάτισε το κρασί μέσα στο ποτήρι που βρίσκεται δεξιά με κόκκινο χρώμα.

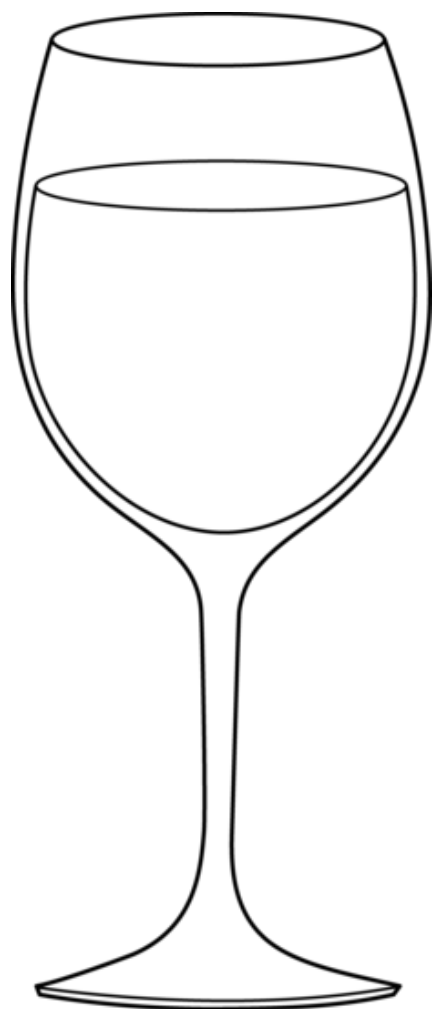

Χρωμάτισε το κρασί μέσα στο ποτήρι με κόκκινο χρώμα.

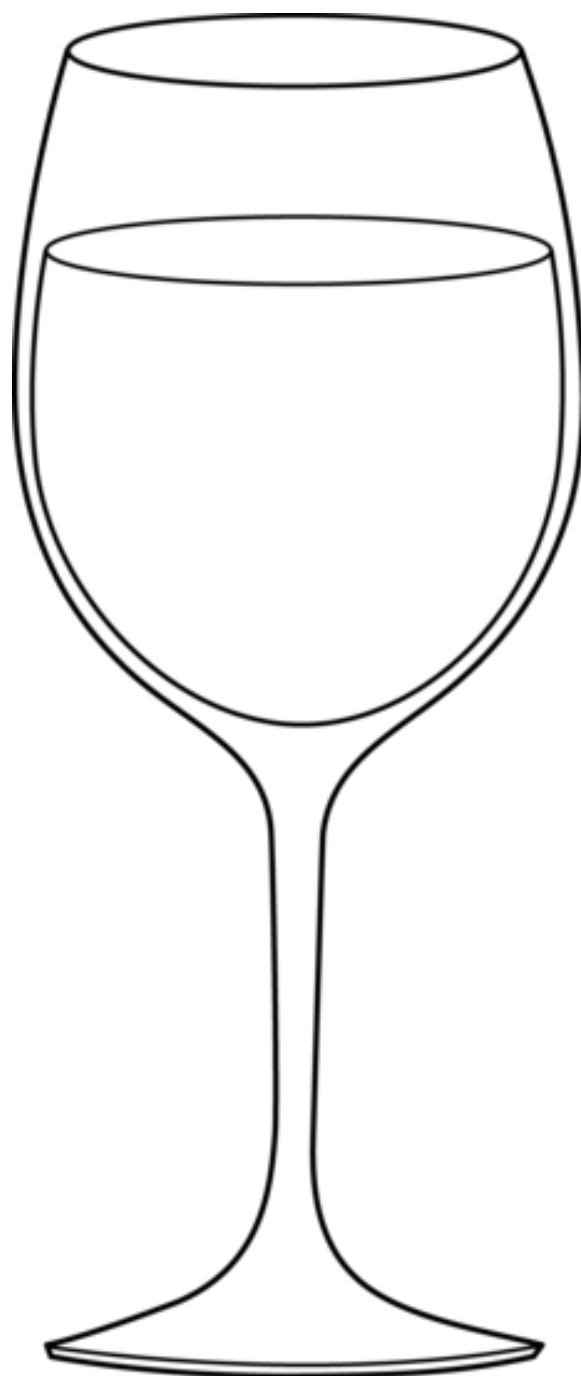

Χρωμάτισε μόνο τα μεγάλα σταφύλια.

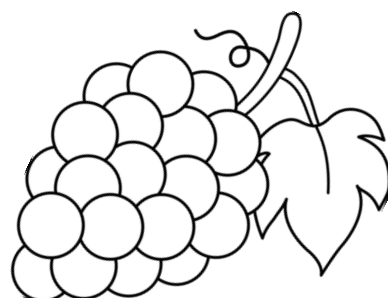
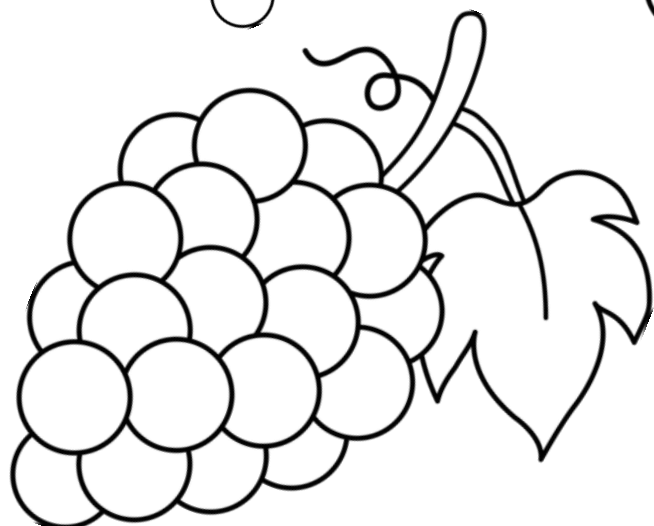
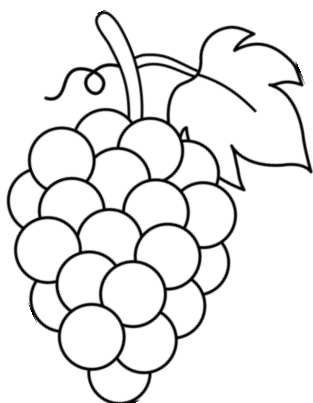
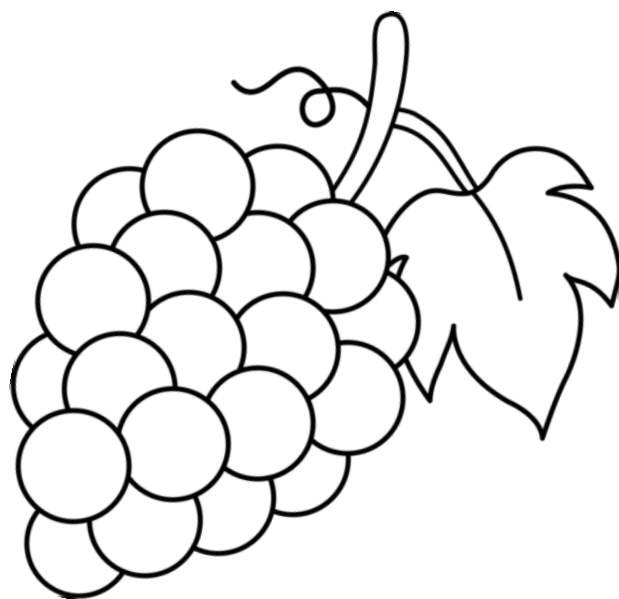
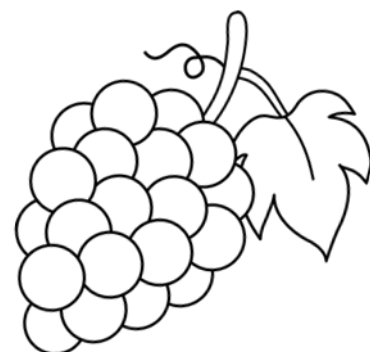
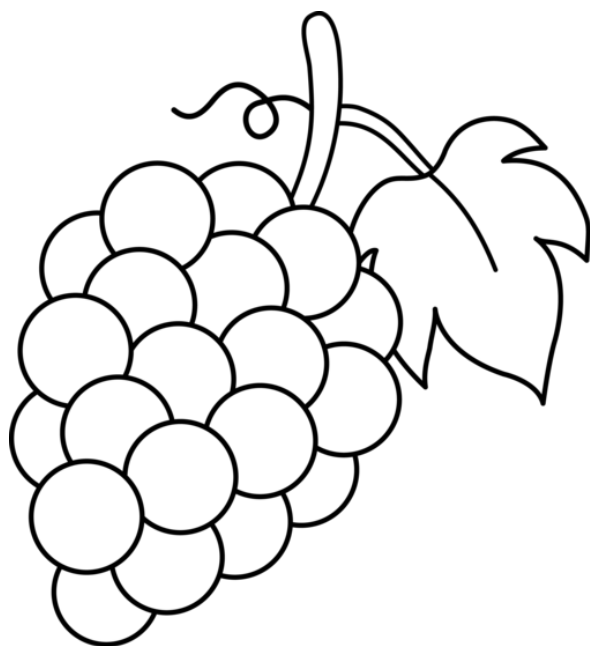

Χρωμάτισε κόκκινο το κρασί μόνο στα μικρά ποτήρια.



Χρωμάτισε τέσσερα σταφύλια.

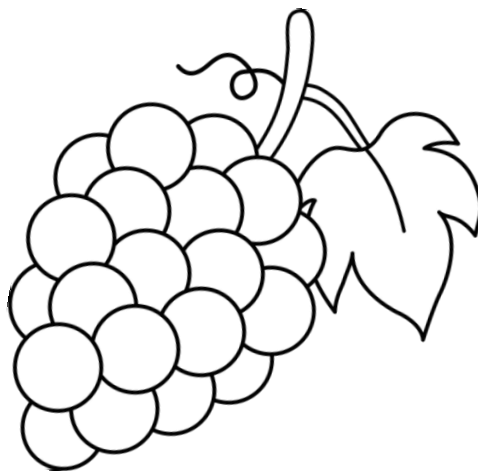
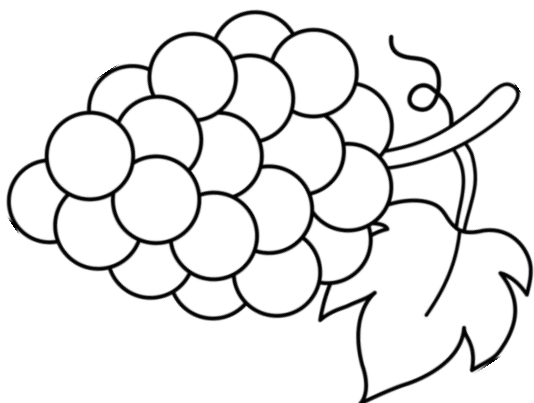
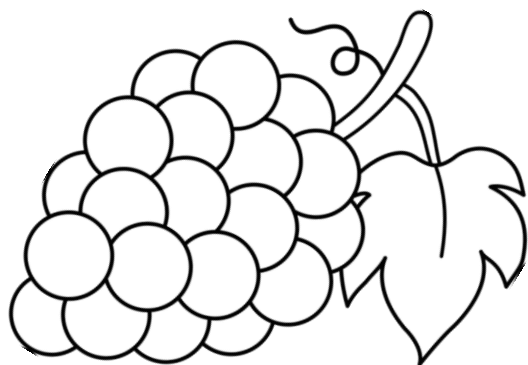
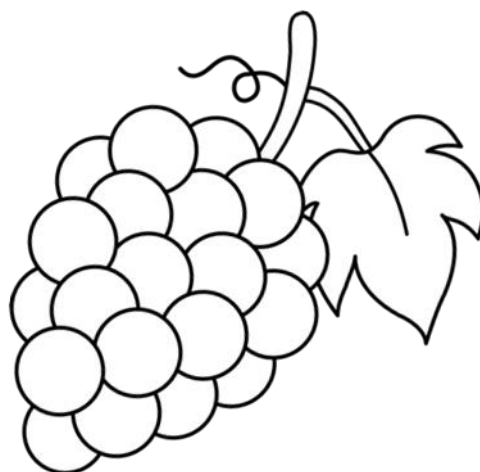
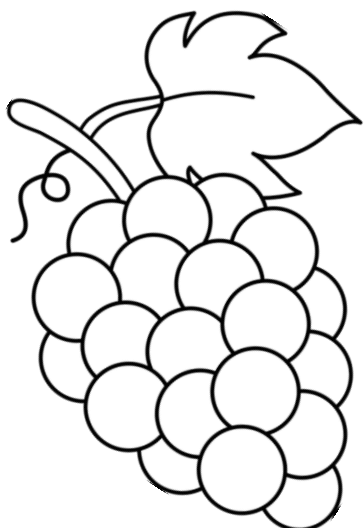

Χρωμάτισε τόσα σταφύλια όσα είναι και στο καλάθι.

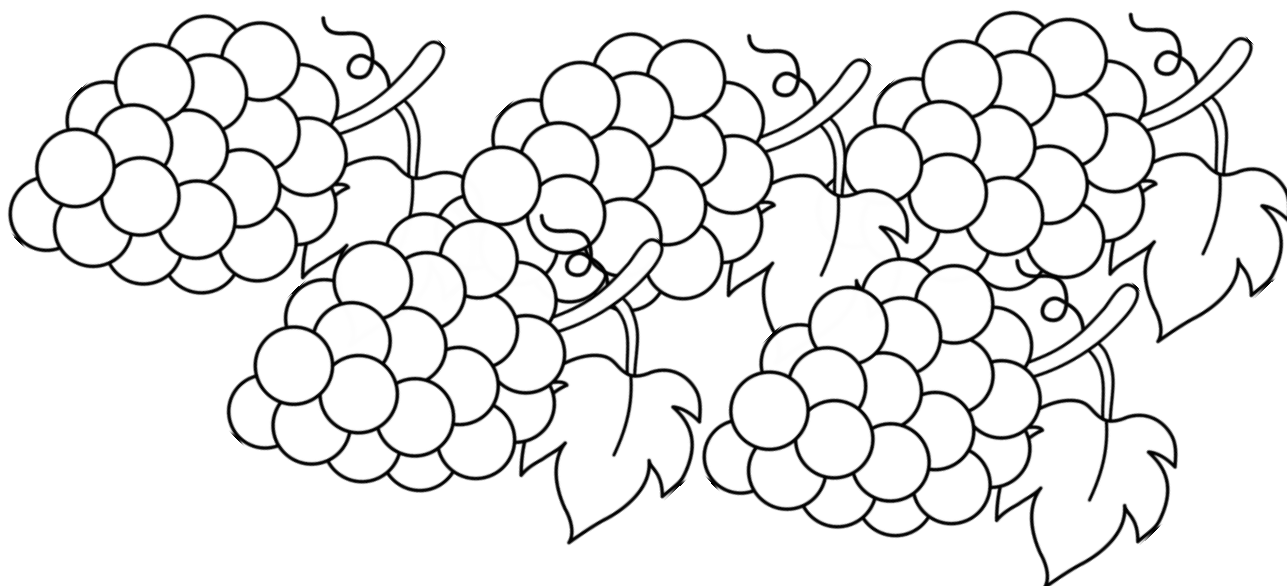
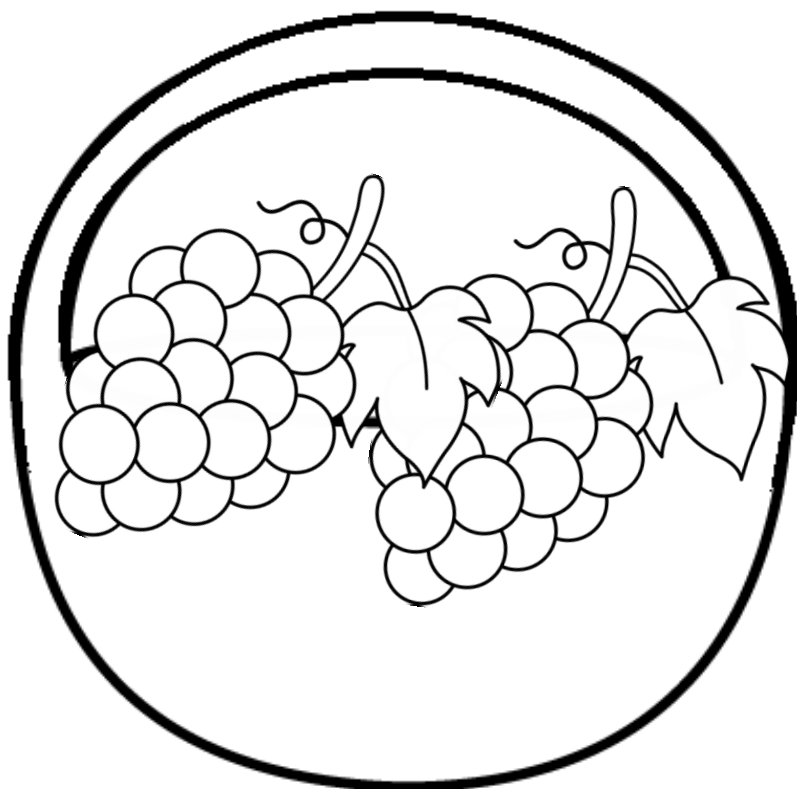

Χρωμάτισε τα σταφύλια, μέτρησέ τα και γράψε τον αριθμό στο κουτάκι.

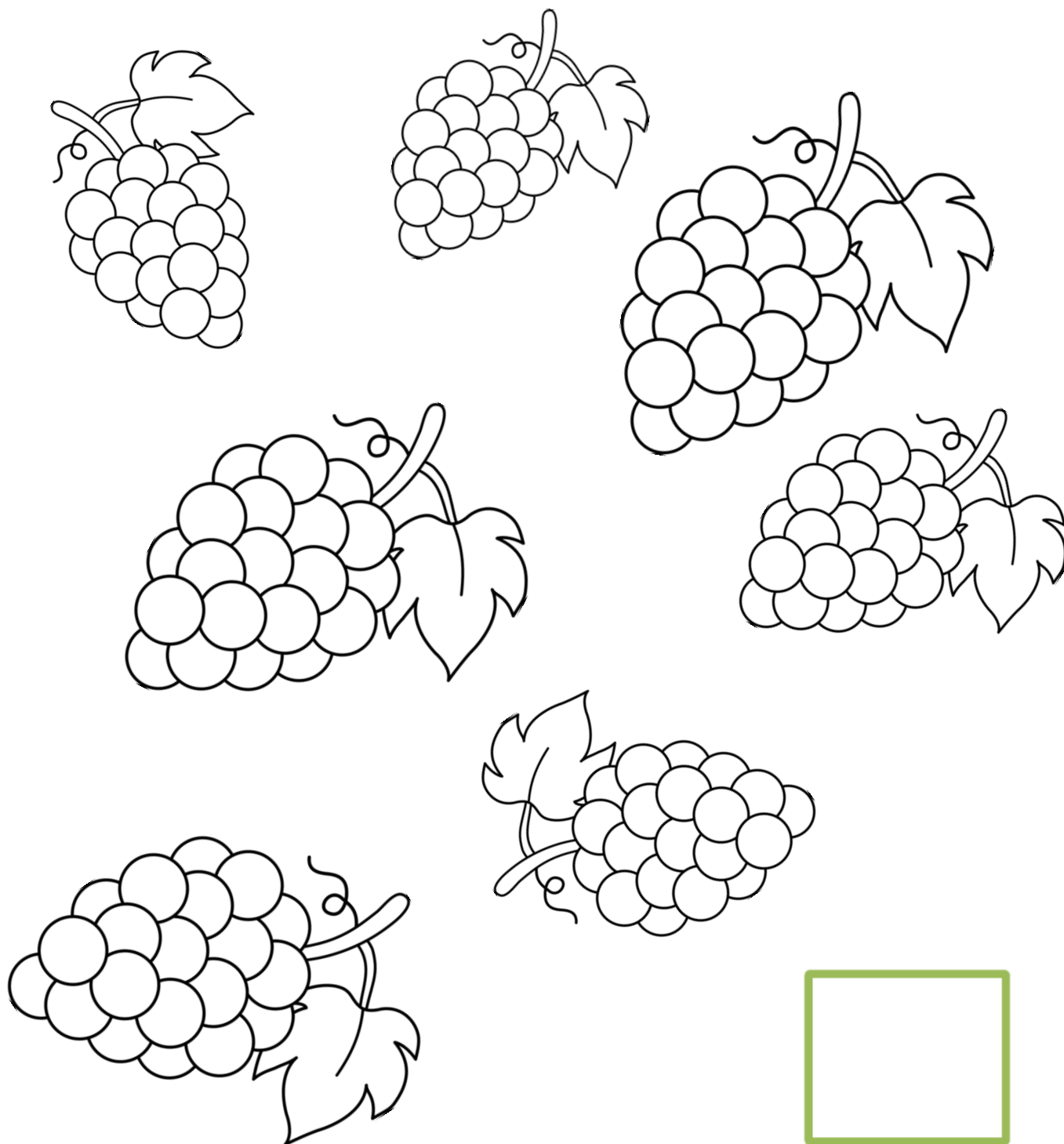

Ένωσε τις τελίτσες. Τι βλέπεις; Χρωμάτισέ το!

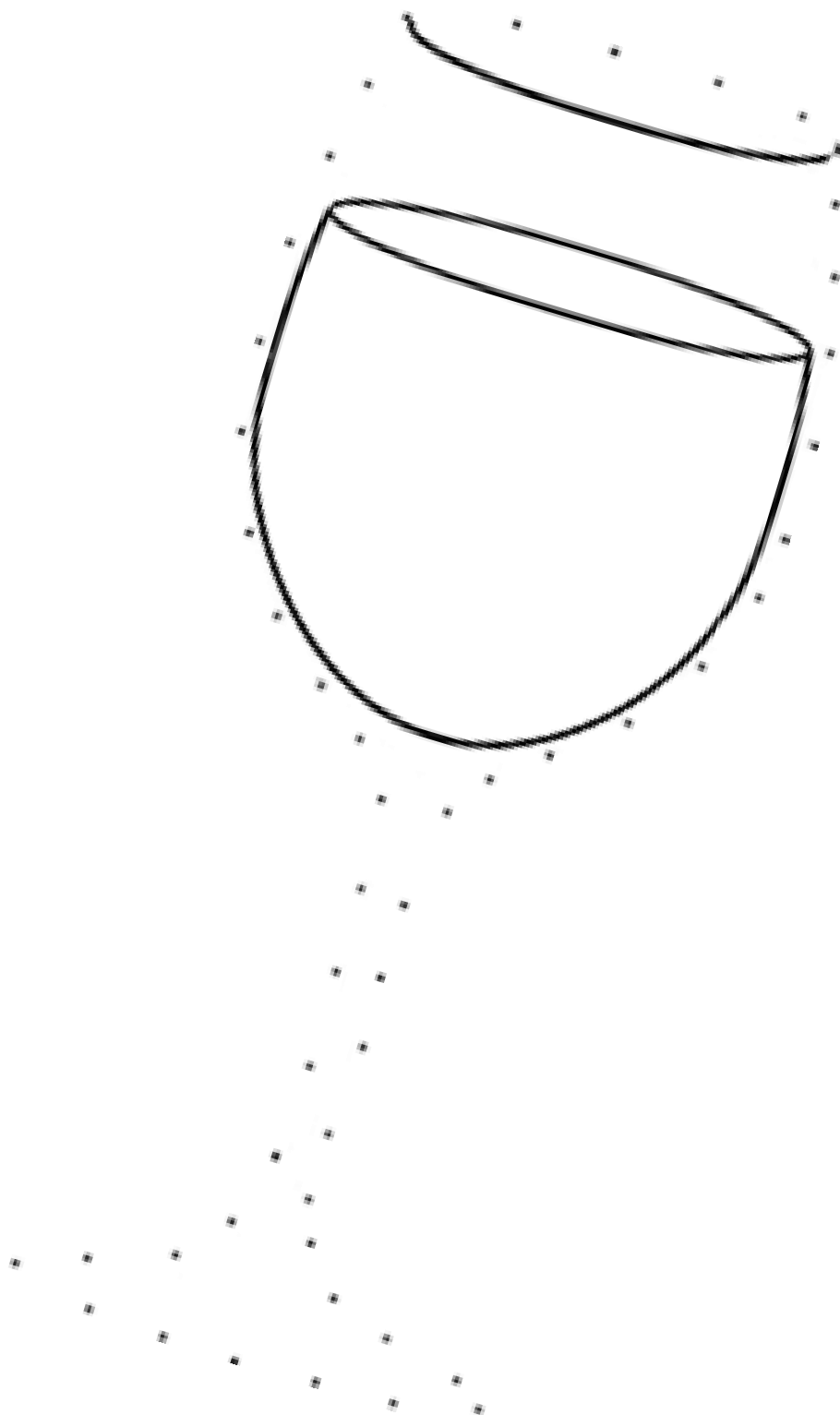

Ένωσε τις τελίτσες. Τι βλέπεις; Χρωμάτισέ το!

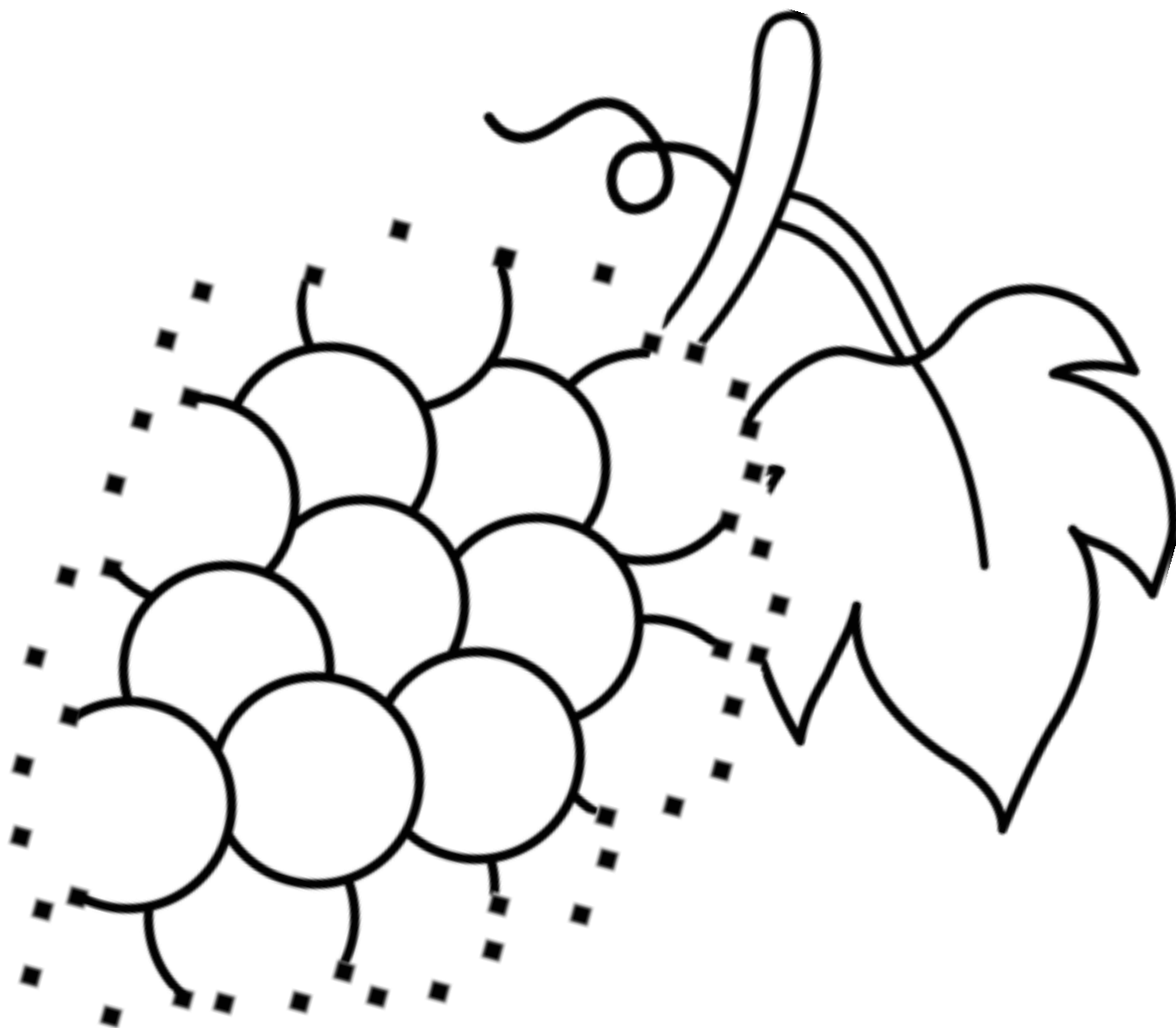

Σχεδιάσε τη δική σου ετικέτα!

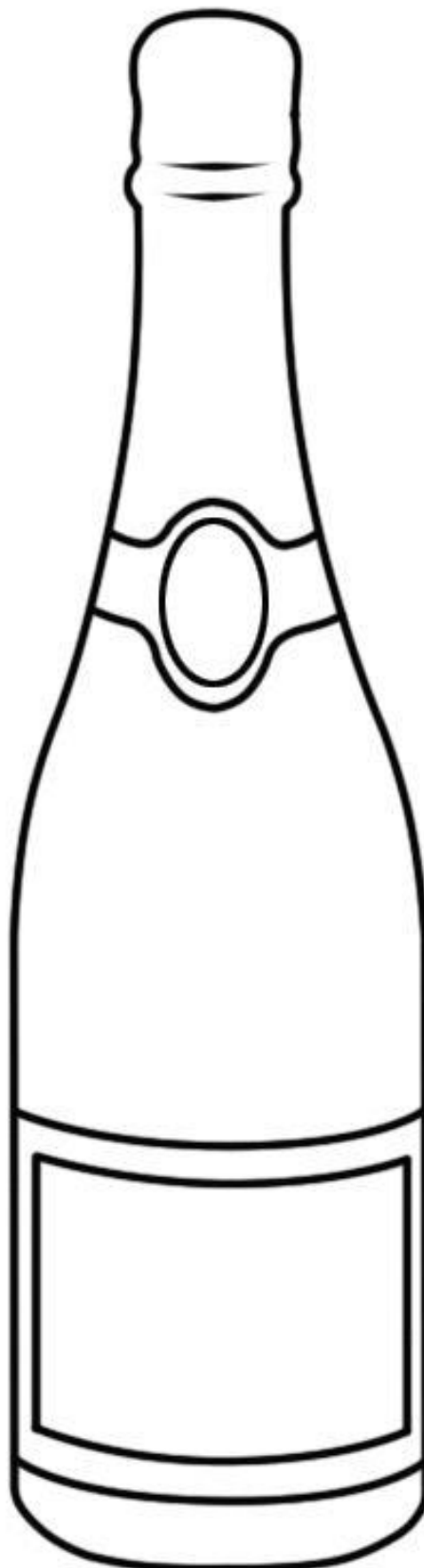

Χρωμάτισε με καφέ χρώμα τρία βαρέλια.

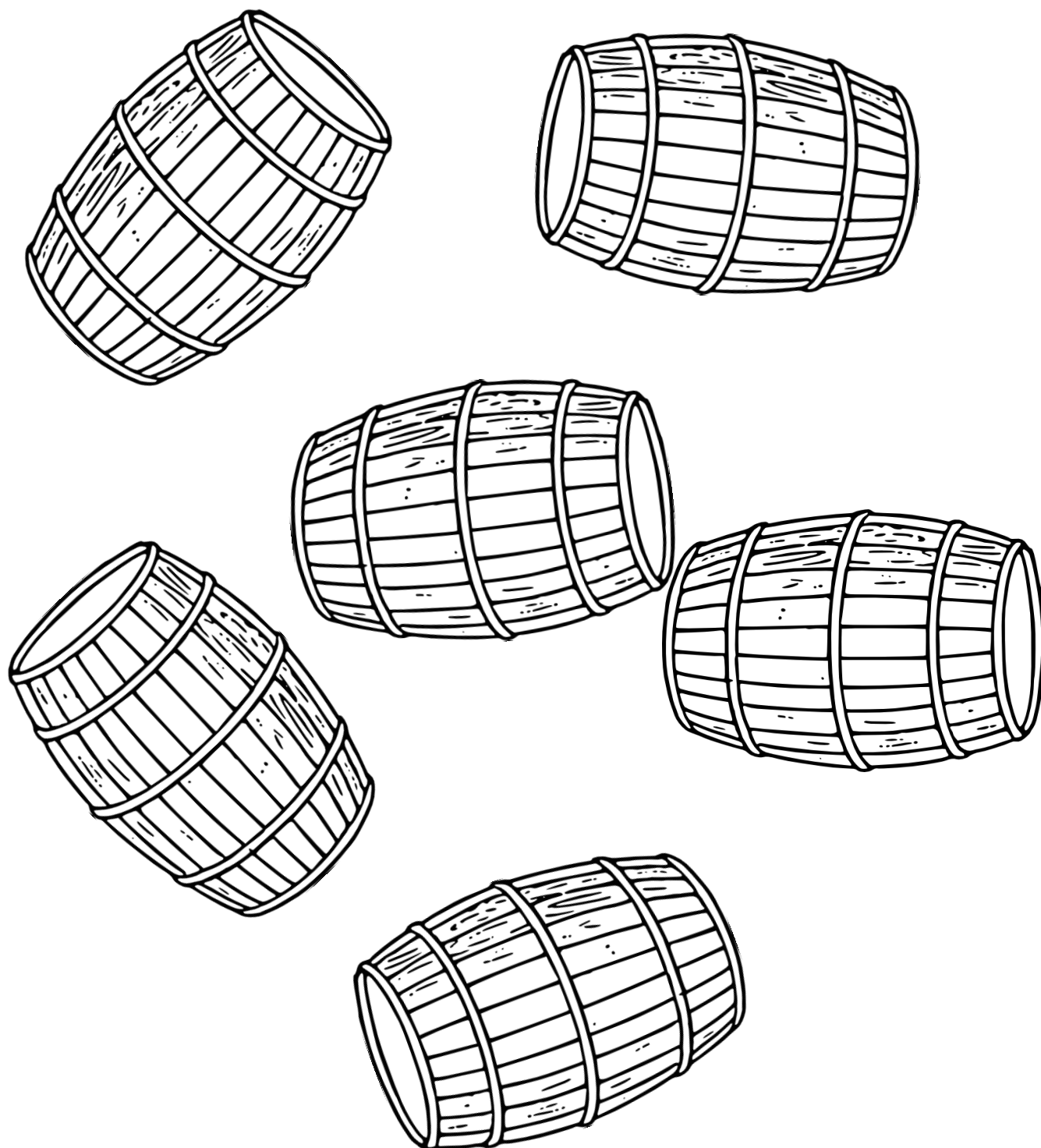

Μέτρησε τα σταφύλια και συμπλήρωσε τις πράξεις.

 $\quad + \quad$

 $\quad = \quad$

$\underline{\quad} + \underline{\quad} = \underline{\quad}$



 $\quad + \quad$

 $\quad = \quad$

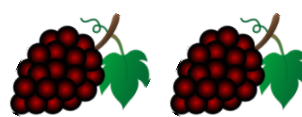
$\underline{\quad} + \underline{\quad} = \underline{\quad}$

 $\quad - \quad$

 $\quad = \quad$

 $\quad - \quad$
 $\underline{\quad} = \underline{\quad}$

 $\quad + \quad$

 $\quad = \quad$

 $\quad + \quad$
 $\underline{\quad} = \underline{\quad}$

 $\quad + \quad$

 $\quad = \quad$

$\underline{\quad} + \underline{\quad} = \underline{\quad}$

 $\quad - \quad$

 $\quad = \quad$

$\underline{\quad} - \underline{\quad} = \underline{\quad}$

Συμπλήρωσε τους πολλαπλασιασμούς.



$$_ \times _ = _$$



$$_ \times _ = _$$



$$_ \times _ = _$$



$$_ \times _ = _$$



$$_ \times _ = _$$



Ένωσε τις τελίτσες σύμφωνα με τους αριθμούς. Τι βλέπεις; Χρωμάτισέ το!

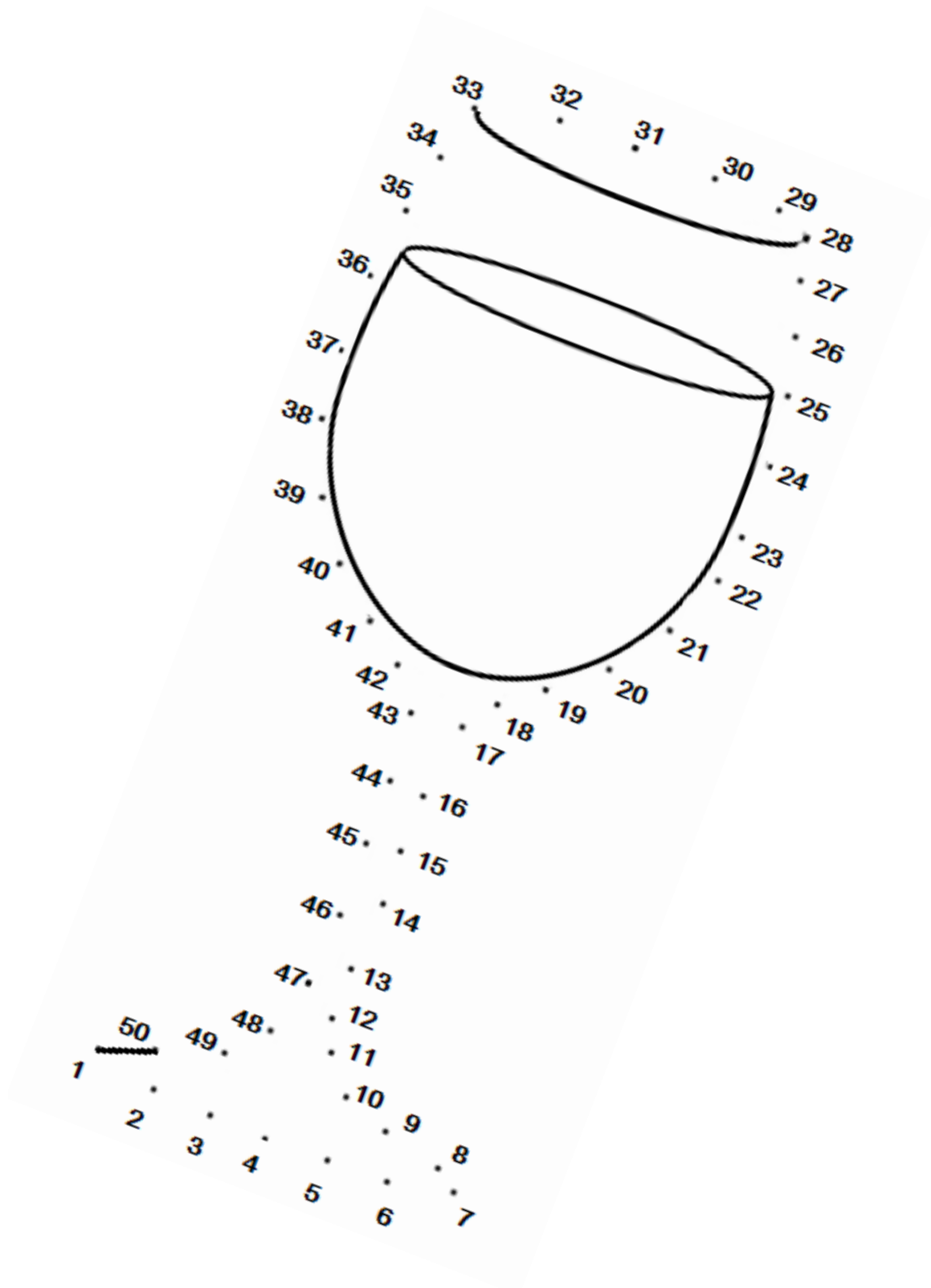

Ένωσε τις τελίτσες σύμφωνα με τους αριθμούς. Τι βλέπεις; Χρωμάτισέ το!

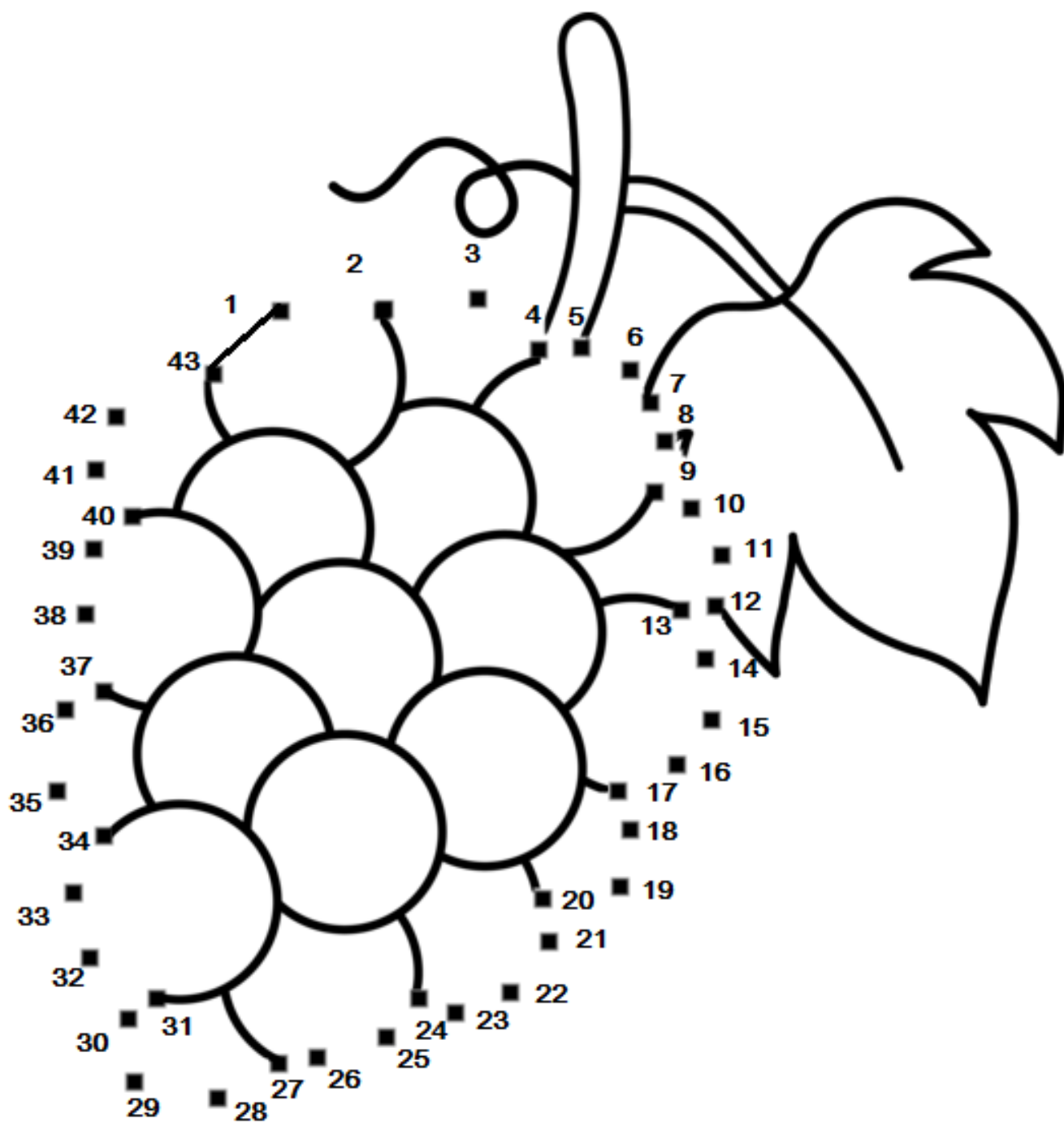

Σχεδίασε τη δική σου ετικέτα!

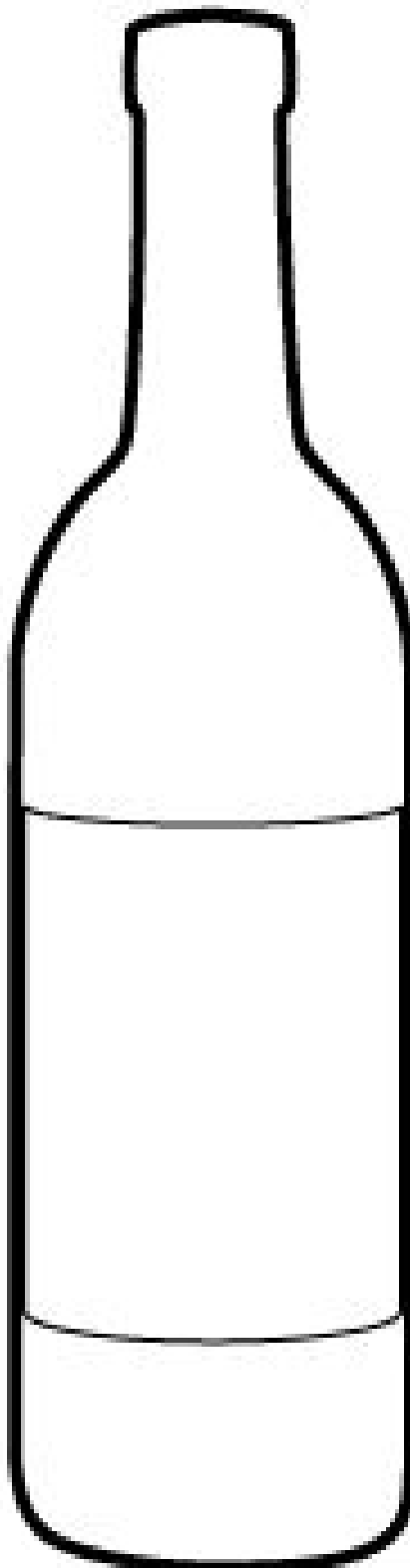

Βοήθησε το ελάφι να κρυφτεί!

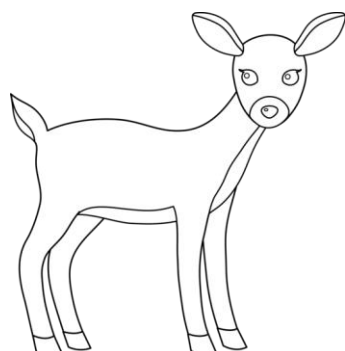
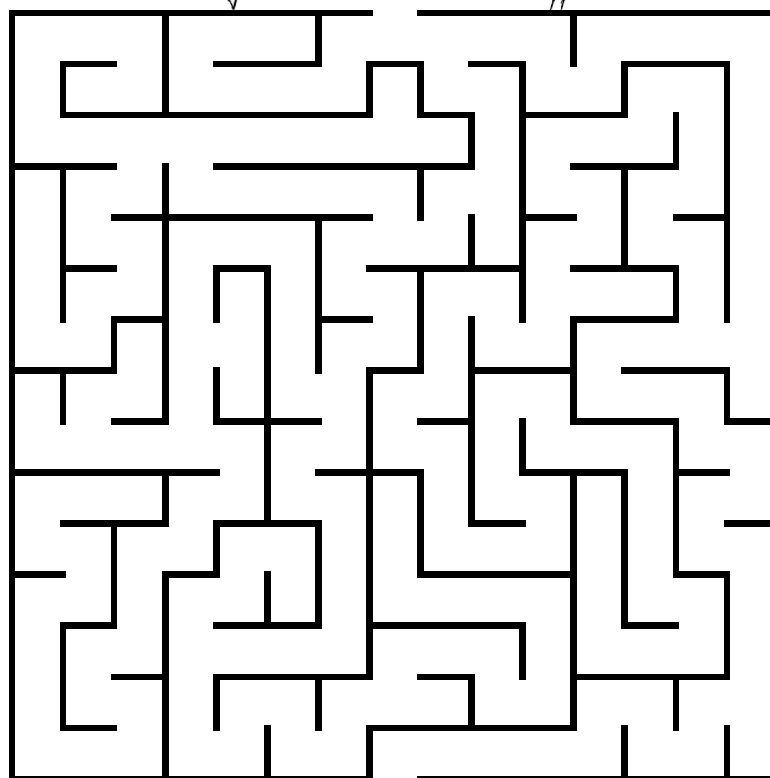

Βοήθησε την αλεπού να φτάσει στα σταφύλια!

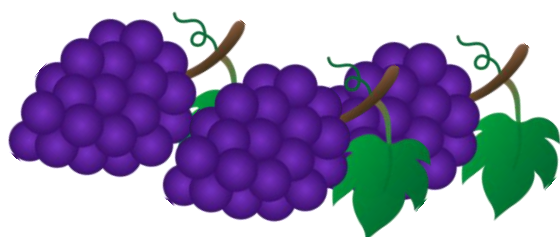
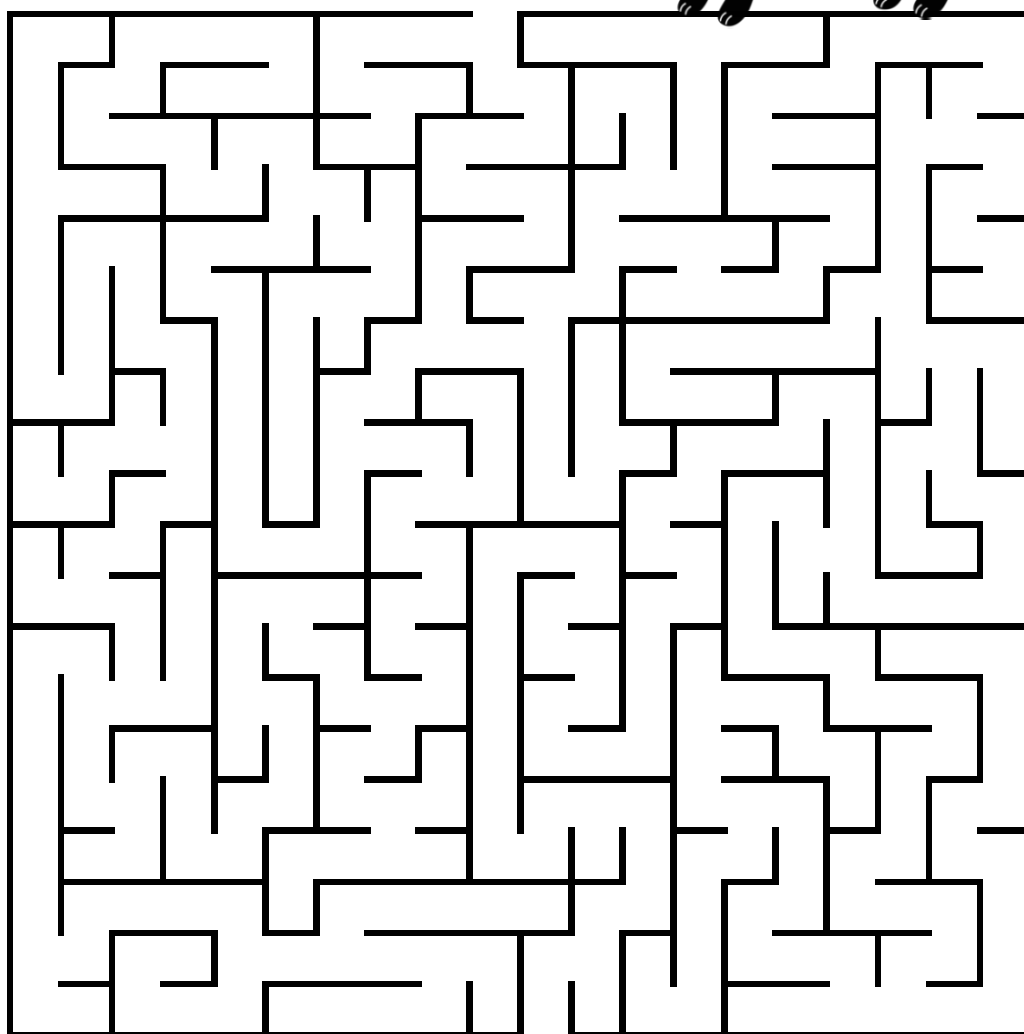
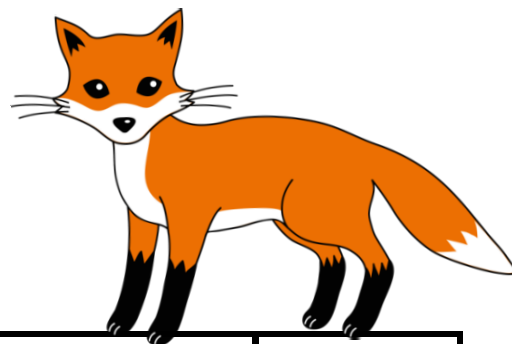

Μπορείς να λύσεις το σταυρόλεξο;

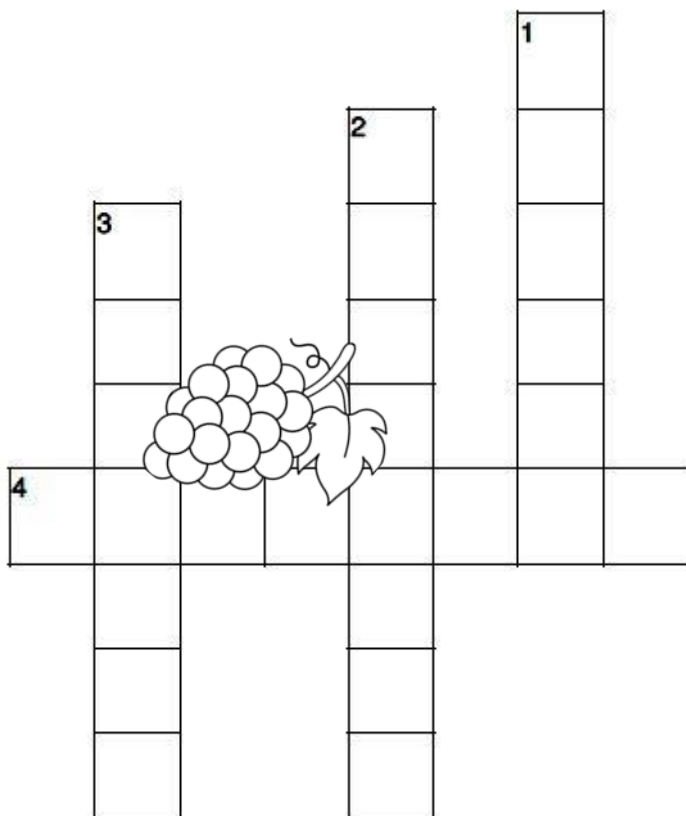

Οριζόντια

4. Με αυτά φτιάχνουμε το κρασί.

Κάθετα

- 1.** Συνήθως ωριμάζει το κόκκινο κρασί εκεί.
- 2.** Ο αρχαίος θεός του κρασιού.
- 3.** Αυτό κάνουν τα φύλλα του αμπελιού το χειμώνα.

Μπορείς να λύσεις το σταυρόλεξο;

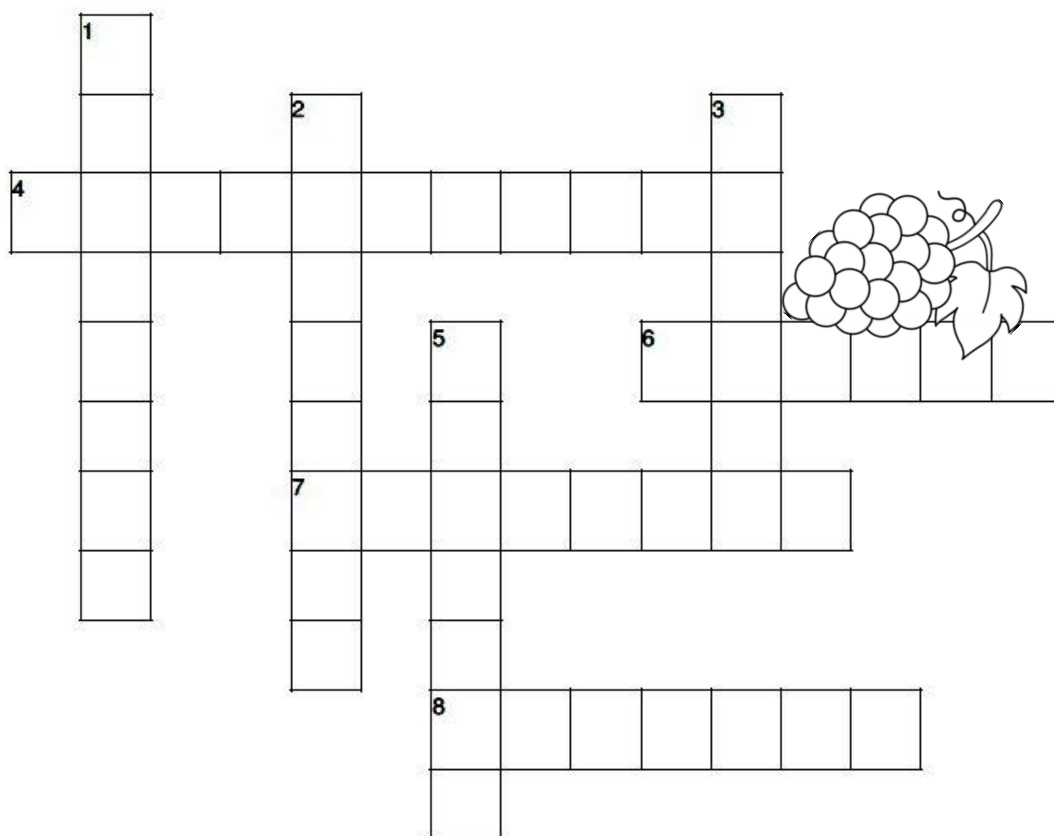

Οριζόντια

4. Η διαδικασία δοκιμής κρασιού.
6. Συνήθως κλείνει ένα μπουκάλι κρασιού.
7. Με αυτά φτιάχνουμε το κρασί.
8. Πολύ σημαντική εργασία για την απόδοση των αμπελώνων.

Κάθετα

1. Έτσι λέγονται αυτά που περισσεύουν όταν βγάλουμε το χυμό από τα σταφύλια.
2. Ο αρχαίος θεός του κρασιού.
3. Συνήθως ωριμάζει το κόκκινο κρασί εκεί.
5. Ποικιλία σταφυλιού γνωστή από τα αρχαία χρόνια στις Δαφνές Ηρακλείου.

Μπορείς να λύσεις το σταυρόλεξο;

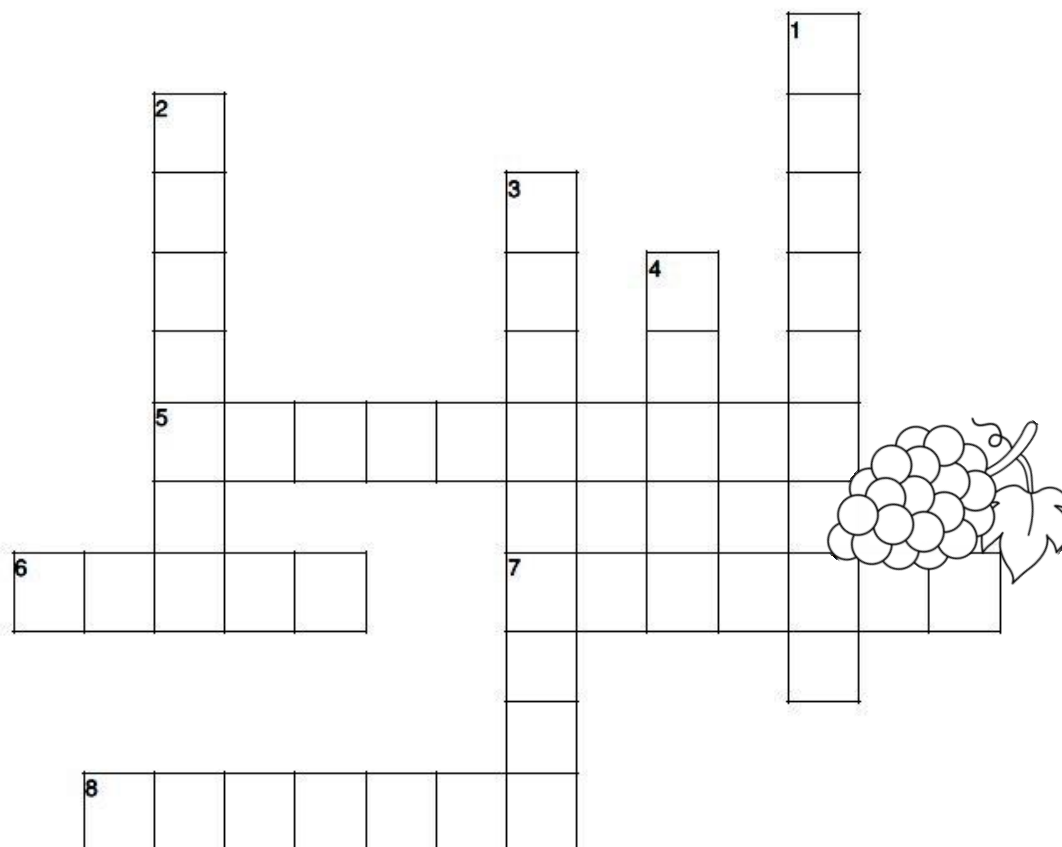

Οριζόντια

5. Έτσι λέγεται ...επιστημονικά η διαδικασία της παραγωγής κρασιού.
6. Το κρασί στην αρχαία ελληνική γλώσσα.
7. Πολύ σημαντική εργασία για την απόδοση των αμπελώνων.
8. Αυτοί οι μικροοργανισμοί βοηθούν να μετατραπεί ο μούστος σε κρασί.

Κάθετα

1. Το μηχάνημα που πιέζει τα σταφύλια.
2. Αυτό κάνουν τα φύλλα του αμπελιού το χειμώνα.
3. Ο μήνας που συνήθως ξεκινάει ο τρύγος.
4. Το αμπέλι, αλλιώς.

Μπορείς να λύσεις το σταυρόλεξο;

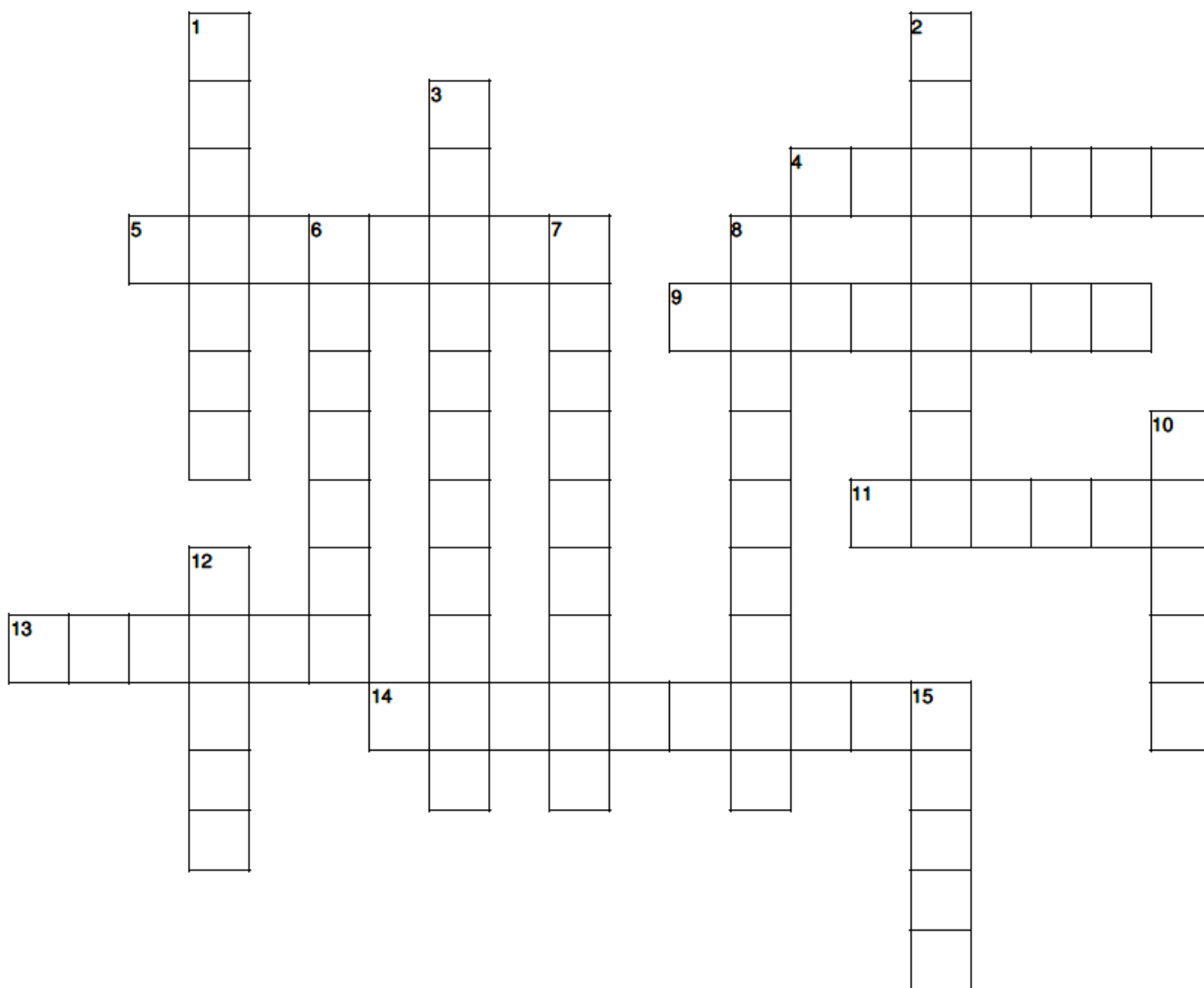

Οριζόντια

4. Πολύ σημαντική εργασία για την απόδοση των αμπελώνων.
5. Έτσι λέγονται αυτά που περισσεύουν όταν βγάλουμε το χυμό από τα σταφύλια.
9. Ο αρχαίος θεός του κρασιού.
11. Συνήθως ωριμάζει το κόκκινο κρασί εκεί.
13. Συνήθως κλείνει ένα μπουκάλι κρασιού.
14. Έτσι λέγεται ...επιστημονικά η διαδικασία της παραγωγής κρασιού.

Κάθετα

1. Ποικιλία σταφυλιού γνωστή από τα αρχαία χρόνια στις Δαφνές Ηρακλείου.
2. Με αυτά φτιάχνουμε το κρασί.
3. Η διαδικασία δοκιμής κρασιού.
6. Αυτοί οι μικροοργανισμοί βοηθούν να μετατραπεί ο μούστος σε κρασί.
7. Ο μήνας που συνήθως ξεκινάει ο τρύγος.
8. Το μηχάνημα που πιέζει τα σταφύλια.
10. Το κρασί στην αρχαία ελληνική γλώσσα.
12. Το αμπέλι, αλλιώς.
15. Αυτός αποξηραίνει τα σταφύλια που κάνουμε φυσικώς γλυκό κρασί.

Μπορείς να βρεις τις κρυμμένες λέξεις;



ΒΑΡΕΛΙ
ΑΥΓΟΥΣΤΟΣ
ΣΚΑΨΙΜΟ
ΔΙΟΝΥΣΟΣ
ΣΤΑΦΥΛΙΑ

Μπορείς να βρεις τις κρυμμένες λέξεις; Βρίσκονται οριζόντια και κάθετα.



ΑΥΓΟΥΣΤΟΣ	ΦΕΛΛΟΣ
ΣΤΑΦΥΛΙΑ	ΠΙΕΣΤΗΡΙΟ
ΣΚΑΨΙΜΟ	ΚΛΑΔΕΜΑ
ΔΙΟΝΥΣΟΣ	ΚΛΗΜΑ

Μπορείς να βρεις τις κρυμμένες λέξεις; Βρίσκονται οριζόντια, κάθετα και διαγώνια.



ΠΙΕΣΤΗΡΙΟ
ΣΤΑΦΥΛΙΑ
ΑΥΓΟΥΣΤΟΣ
ΒΑΡΕΛΙ

ΔΙΟΝΥΣΟΣ
ΚΛΑΔΕΜΑ
ΚΛΗΜΑ
ΦΕΛΛΟΣ

Μπορείς να βρεις τις κρυμμένες λέξεις; Βρίσκονται οριζόντια, κάθετα και διαγώνια.

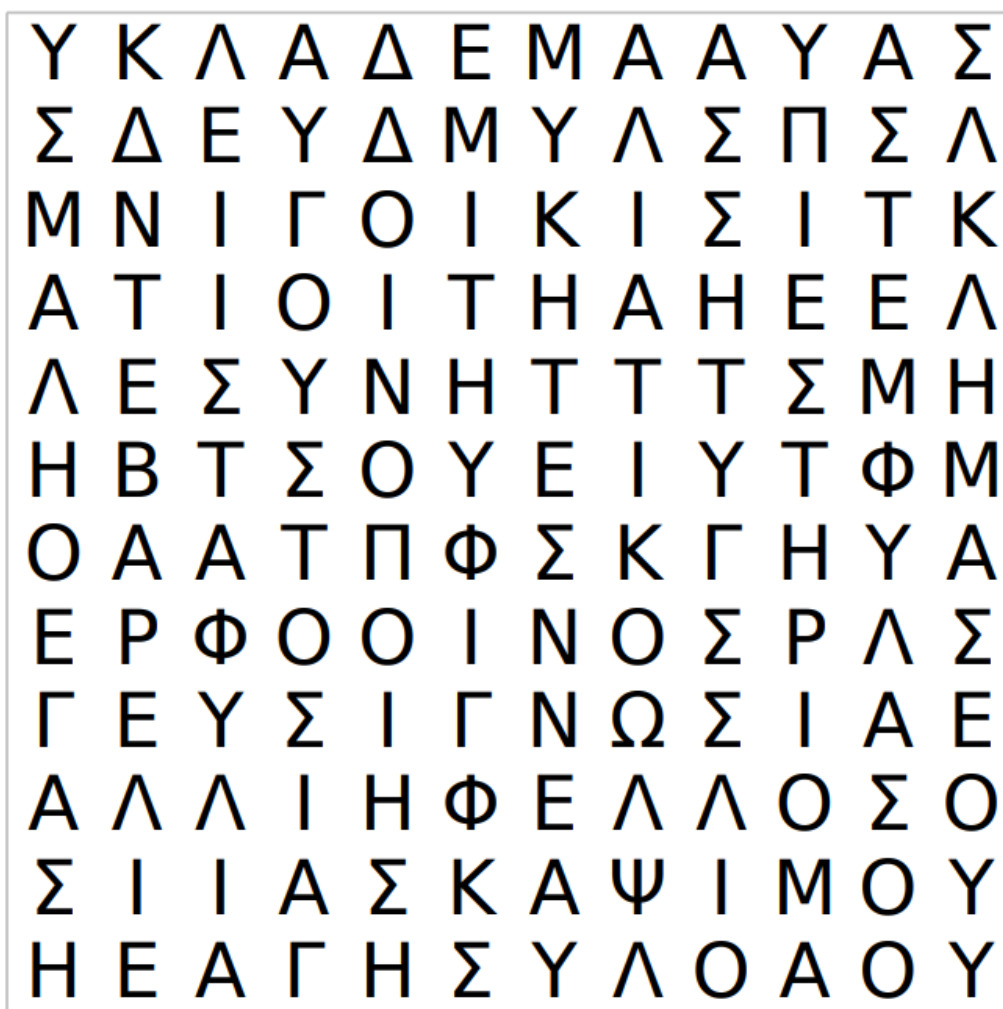

ΒΑΡΕΛΙ
ΚΛΗΜΑ
ΣΚΑΨΙΜΟ
ΣΤΕΜΦΥΛΑ
ΑΥΓΟΥΣΤΟΣ
ΠΙΕΣΤΗΡΙΟ
ΣΤΑΦΥΛΙΑ

ΟΙΝΟΠΟΙΗΣΗ
ΟΙΝΟΣ
ΓΕΥΣΙΓΝΩΣΙΑ
ΚΛΑΔΕΜΑ
ΦΕΛΛΟΣ
ΛΙΑΤΙΚΟ
ΔΙΟΝΥΣΟΣ
ΜΥΚΗΤΕΣ

Μπορείς να βρεις τις κρυμμένες λέξεις; Βρίσκονται οριζόντια, κάθετα, διαγώνια και αντίστροφα.

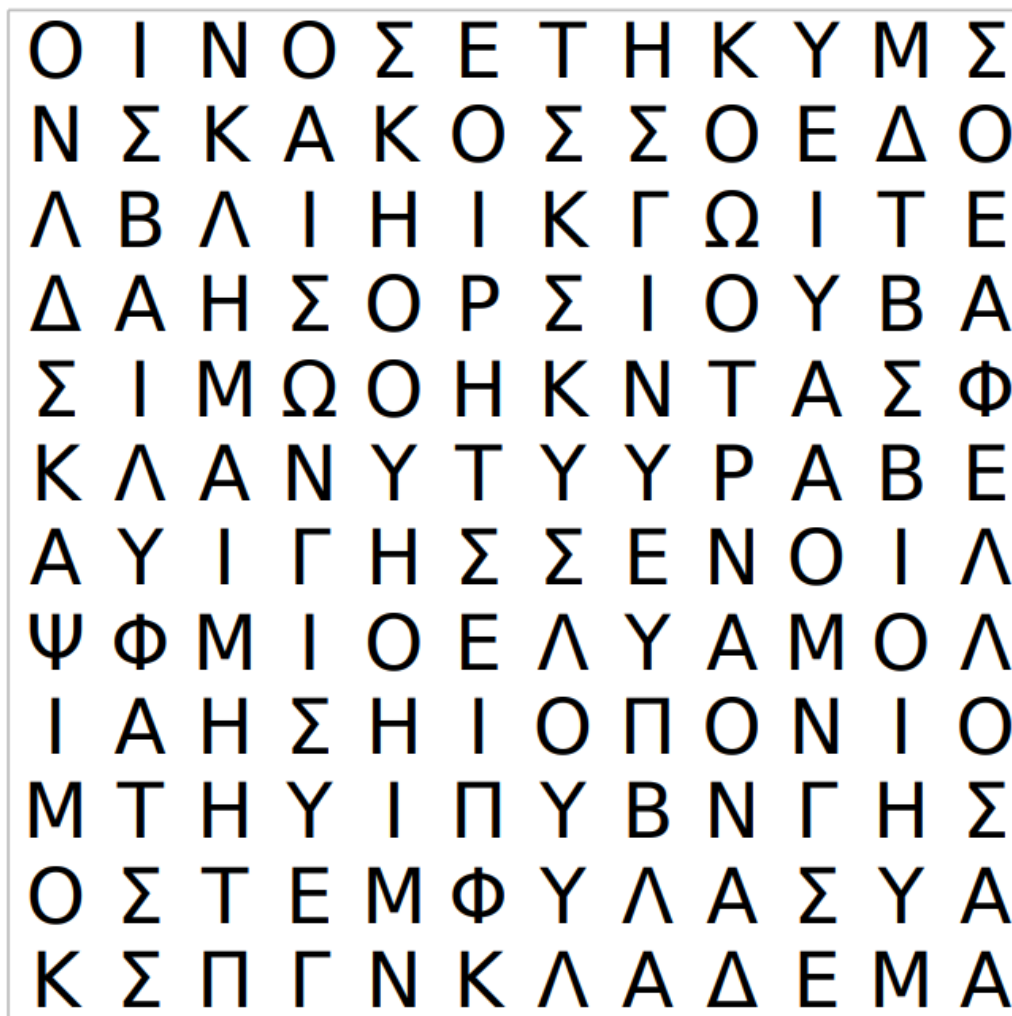

ΒΑΡΕΛΙ
ΚΛΗΜΑ
ΣΚΑΨΙΜΟ
ΣΤΕΜΦΥΛΑ
ΑΥΓΟΥΣΤΟΣ
ΠΙΕΣΤΗΡΙΟ
ΣΤΑΦΥΛΙΑ

ΟΙΝΟΠΟΙΗΣΗ
ΟΙΝΟΣ
ΓΕΥΣΙΓΝΩΣΙΑ
ΚΛΑΔΕΜΑ
ΦΕΛΛΟΣ
ΛΙΑΤΙΚΟ
ΔΙΟΝΥΣΟΣ
ΜΥΚΗΤΕΣ



1. Στα αρχαία χρόνια δεν υπήρχε κρασί.
 - α) Σωστό
 - β) Λάθος
2. Στα αρχαία χρόνια, πού πατούσαν τα σταφύλια;
 - α) Μέσα σε ένα «κρατήρα»
 - β) Μέσα σε ένα πατητήρι
3. Ποιος θεός στην αρχαία Ελλάδα ήταν ο θεός του κρασιού;
 - α) Δίας
 - β) Άρης
 - γ) Διόνυσος
4. Στους αρχαίους Έλληνες άρεσε να βάζουν στο κρασί τους:
 - α) Μυρωδικά
 - β) Μέλι
 - γ) Και τα δύο
5. Σύμφωνα με την ελληνική μυθολογία, ποιος αρχαίος θεός ανακάλυψε την αμπελοργία;
 - α) Ο θεός Δίας
 - β) Ο θεός Άρης
 - γ) Ο θεός Διόνυσος
6. Πότε γράφτηκε ο πρώτος νόμος σχετικά με το κρασί;
 - α) 10ος αιώνας π.Χ.
 - β) 5ος αιώνας π.Χ.
 - γ) 3ος αιώνας π.Χ.
7. Τι προϊόντα φτιάχνονταν από το κρασί τα αρχαία χρόνια;
 - α) Κρασί
 - β) Σταφίδες
 - γ) Και τα δύο
8. Οι αρχαίοι Έλληνες έβαζαν μέσα στο κρασί που έπιναν νερό.
 - α) Σωστό
 - β) Λάθος
9. Οι αρχαιολόγοι έχουν ανακαλύψει ένα αρχαίο πατητήρι στην Κρήτη, το οποίο είναι περίπου 3.500 ετών.
 - α) Σωστό
 - β) Λάθος
10. “Οίνος” στην αρχαία ελληνική γλώσσα σημαίνει...
 - α) Κρασί
 - β) Νερό
 - γ) Χυμός



1. Ποιο φυτό παράγει προϊόντα για τους οινοποιούς;

- α) Κλήμα
- β) Ελιά
- γ) Καρότο

2. Βάζουμε το κρασί στο βαρέλι για να...

- α) ...γίνει πιο γλυκό.
- β) ...ωριμάσει.

3. Πότε είναι εποχή τρύγου στη Μεσόγειο?

- α) Χειμώνας
- β) Καλοκαίρι

4. Οι τανίνες έχουν γεύση ...

- α) γλυκιά.
- β) στυφή.
- γ) ξινή.

5. Γιατί μεταγγίζουμε από τη φιάλη σε καράφα ένα παλαιωμένο κρασί;

- α) Για να αφαιρέσουμε το ίζημα
- β) Για να πάρει οξυγόνο
- γ) Και τα δύο

6. Από πού παίρνει το χρώμα του το κόκκινο κρασί;

- α) Από την κόκκινη φλούδα που έχουν τα ερυθρά σταφύλια
- β) Από τον κόκκινο χυμό που έχουν τα ερυθρά σταφύλια

7. Οι σαμπάνιες είναι κρασιά που έχουν μέσα φυσαλίδες.

- α) Σωστό
- β) Λάθος

8. Ένα κρασί θεωρείται «ξηρό» όταν ...

- α) ... είναι κόκκινο χρώμα.
- β) ...είναι γλυκό στη γεύση.
- γ) ...δεν είναι γλυκό στη γεύση.

9. Η επιστήμη που μελετάει τα φυτά του αμπελιού λέγεται...

- α) Αμπελογραφία
- β) Οινολογία

10. Πώς λέγονται αυτά που απομένουν όταν βγάλουμε το μούστο από τα σταφύλια;

- α) Τσαμπιά
- β) Στέμφυλα

(ΝΞΕΞ)

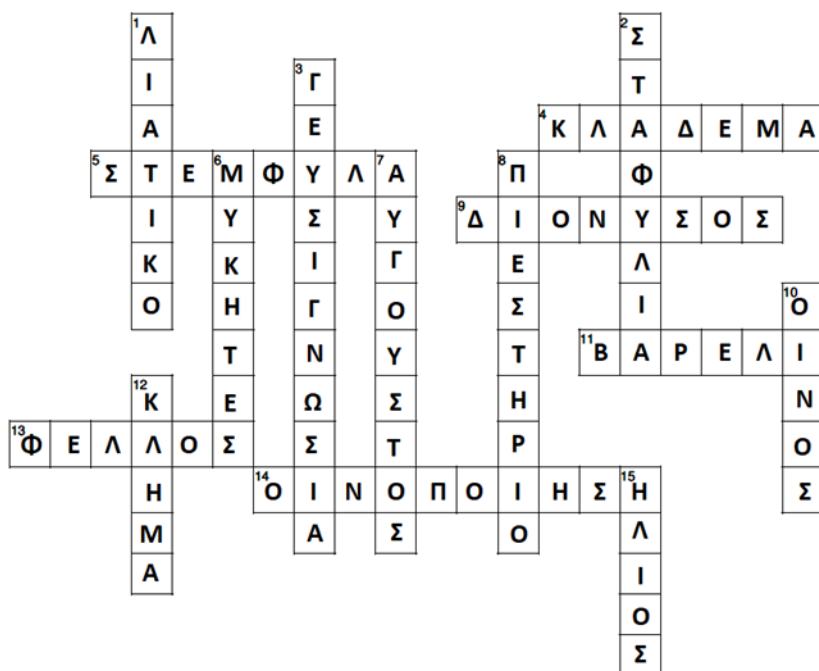
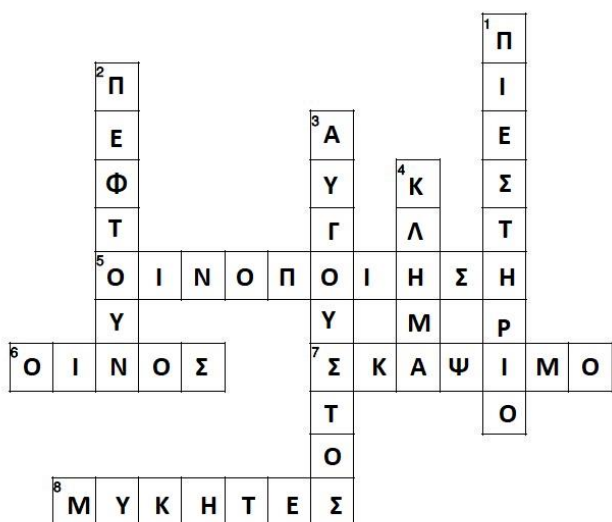
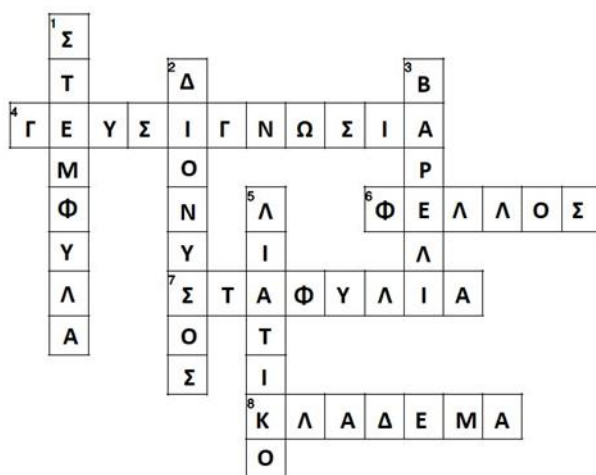
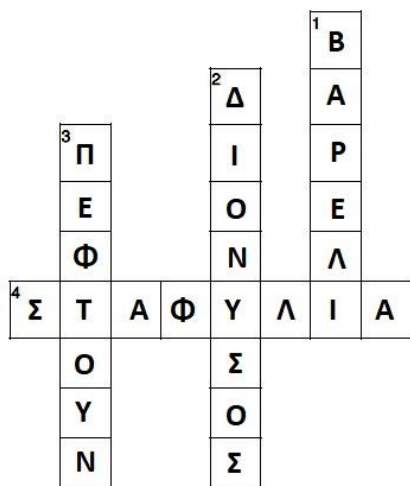

Σ	Κ	Α	Ψ	Ι	Μ	Ο	Α	Φ
Ι	Σ	Ι	Λ	Ι	Δ	Ο	Ε	Ο
Σ	Τ	Α	Φ	Υ	Λ	Ι	Α	Λ
Β	Α	Ρ	Ε	Λ	Ι	Υ	Ο	Ι
Σ	Β	Ο	Ο	Υ	Μ	Ι	Μ	
Τ	Σ	Μ	Σ	Α	Λ	Ρ	Σ	Σ
Ε	Κ	Ο	Υ	Ι	Σ	Ι	Α	Σ
Α	Υ	Γ	Ο	Υ	Σ	Τ	Ο	Σ
Δ	Ι	Ο	Ν	Υ	Σ	Ο	Σ	Ρ

Κ	Λ	Α	Δ	Ε	Μ	Α	Μ	Δ	Λ
Λ	Λ	Σ	Τ	Α	Φ	Υ	Λ	Ι	Α
Η	Ι	Σ	Κ	Α	Ψ	Ι	Μ	Ο	Υ
Μ	Α	Μ	Λ	Ψ	Σ	Ι	Δ	Ν	Τ
Δ	Α	Ο	Η	Δ	Α	Φ	Α	Υ	Ι
Η	Π	Λ	Φ	Ε	Λ	Λ	Ο	Σ	Δ
Π	Ι	Ε	Σ	Τ	Η	Ρ	Ι	Ο	Α
Α	Υ	Γ	Ο	Υ	Σ	Τ	Ο	Σ	Α
Λ	Γ	Ι	Σ	Α	Ε	Ψ	Σ	Τ	Υ
Ο	Ν	Ν	Α	Δ	Υ	Φ	Υ	Ν	Ρ

Λ	Ο	Δ	Ο	Μ	Σ	Σ	Α	Μ	Σ
Ι	Α	Υ	Γ	Ο	Υ	Σ	Τ	Ο	Σ
Τ	Σ	Μ	Λ	Β	Υ	Λ	Ι	Γ	Τ
Κ	Κ	Λ	Η	Μ	Α	Ρ	Β	Υ	Α
Κ	Ε	Η	Τ	Τ	Η	Ρ	Σ	Μ	Φ
Φ	Υ	Η	Ο	Τ	Σ	Ο	Ε	Σ	Υ
Ν	Ν	Ρ	Σ	Λ	Α	Ε	Ι	Λ	Λ
Ν	Α	Ε	Κ	Η	Ι	Ι	Ι	Ο	Ι
Δ	Ι	Ο	Ν	Υ	Σ	Ο	Σ	Ι	Α
Π	Κ	Λ	Α	Δ	Ε	Μ	Α	Σ	Τ

ΝΥΞΕΡ
για
ΚΡΑΤΤΟΛΕΞΑ

Υ	Κ	Λ	Α	Δ	Ε	Μ	Α	Α	Υ	Α	Σ
Σ	Δ	Ε	Υ	Δ	Μ	Υ	Λ	Σ	Π	Σ	Λ
Μ	Ν	Ι	Γ	Ο	Ι	Κ	Ι	Σ	Ι	Τ	Κ
Α	Τ	Ι	Ο	Ι	Τ	Η	Α	Η	Ε	Ε	Λ
Λ	Ε	Σ	Υ	Ν	Η	Τ	Τ	Τ	Σ	Μ	Η
Η	Β	Τ	Σ	Ο	Υ	Ε	Ι	Υ	Τ	Φ	Μ
Ο	Α	Α	Τ	Π	Φ	Σ	Κ	Γ	Η	Υ	Α
Ε	Ρ	Φ	Ο	Ο	Ι	Ν	Ο	Σ	Ρ	Λ	Σ
Γ	Ε	Υ	Σ	Ι	Γ	Ν	Ω	Σ	Ι	Α	Ε
Α	Λ	Λ	Ι	Η	Φ	Ε	Λ	Λ	Ο	Σ	Ο
Σ	Ι	Ι	Α	Σ	Κ	Α	Ψ	Ι	Μ	Ο	Υ
Η	Ε	Α	Γ	Η	Σ	Υ	Λ	Ο	Α	Ο	Υ

Ο	Ι	Ν	Ο	Σ	Ε	Τ	Η	Κ	Υ	Μ	Σ
Ν	Σ	Κ	Α	Κ	Ο	Σ	Σ	Ο	Ε	Δ	Ο
Λ	Β	Λ	Ι	Η	Ι	Κ	Γ	Ω	Ι	Τ	Ε
Δ	Α	Η	Σ	Ο	Ρ	Σ	Ι	Ο	Υ	Β	Α
Σ	Ι	Μ	Ω	Ο	Η	Κ	Ν	Τ	Α	Σ	Φ
Κ	Λ	Α	Ν	Υ	Τ	Υ	Ρ	Α	Β	Ε	
Α	Υ	Ι	Γ	Η	Σ	Σ	Ε	Ν	Ο	Ι	Λ
Ψ	Φ	Μ	Ι	Ο	Ε	Λ	Υ	Α	Μ	Ο	Λ
Ι	Α	Η	Σ	Η	Ι	Ο	Π	Ο	Ν	Ι	Ο
Μ	Τ	Η	Υ	Ι	Π	Υ	Β	Ν	Γ	Η	Σ
Ο	Σ	Τ	Ε	Μ	Φ	Υ	Λ	Α	Σ	Υ	Α
Κ	Σ	Π	Γ	Ν	Κ	Λ	Α	Δ	Ε	Μ	Α

ΑΡΧΑΙΟ ΚΡΑΣΙ

- | | |
|------|-------|
| 1. β | 6. β |
| 2. β | 7. γ |
| 3. γ | 8. α |
| 4. γ | 9. α |
| 5. γ | 10. α |

ΚΡΑΣΙ

- | | |
|------|-------|
| 1. α | 6. α |
| 2. β | 7. α |
| 3. β | 8. γ |
| 4. β | 9. α |
| 5. γ | 10. β |

